

# ベスト8対戦

## 30歳以上男子シングルス

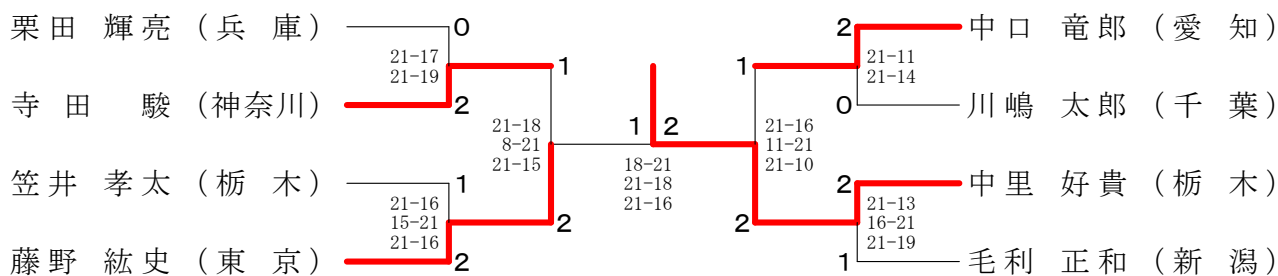

## 30歳以上男子ダブルス

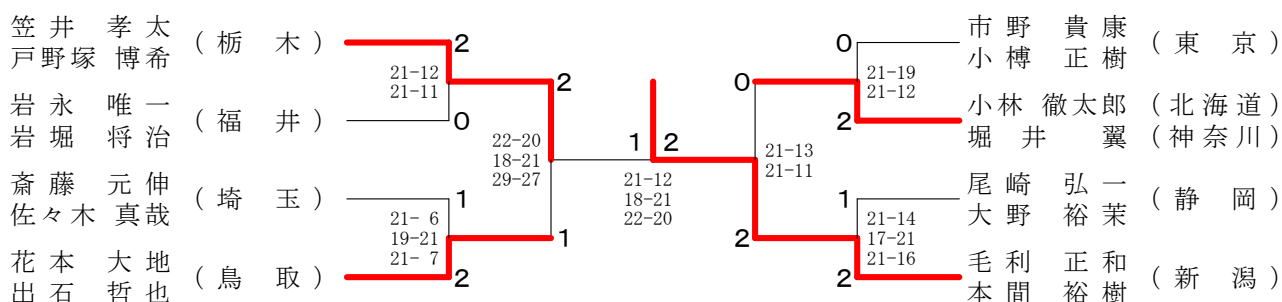

## 30歳以上女子シングルス

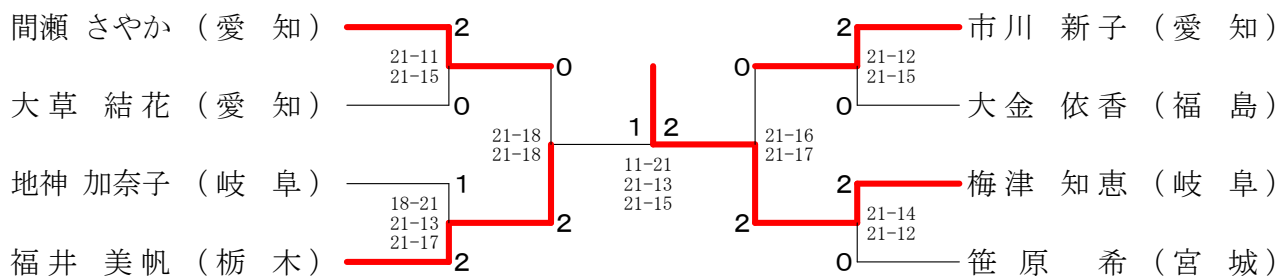

## 30歳以上女子ダブルス

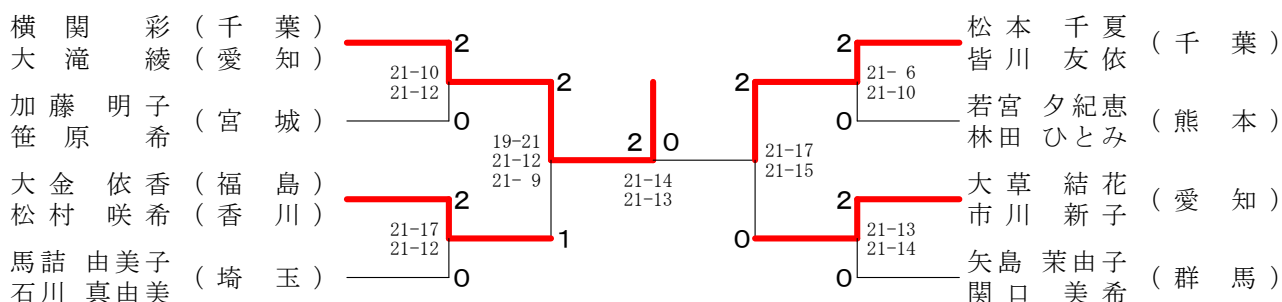

## 30歳以上混合ダブルス

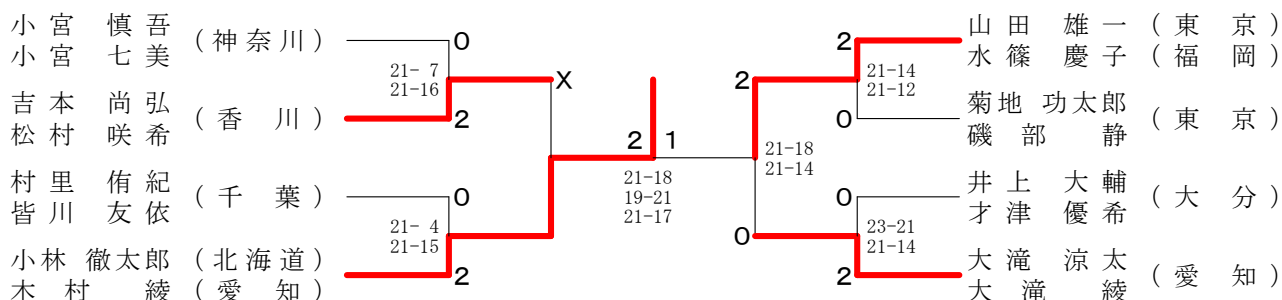

# ベスト8対戦

## 35歳以上男子シングルス

野村 和弘 (千葉)	2	0	原 賢 男 (神奈川)
外所 一哉 (群馬)	0	2	花本 大地 (鳥取)
石原 信之 (東京)	2	0	山崎 元裕 (兵庫)
米 能 孝 (富山)	1	2	東 峯 生 (鹿児島)

21-16 21-12 21-14 21-19 21-11 21-16 21-17 21-11 21-10 21-5 9-21 21-13 21-17 21-8 21-15

## 35歳以上女子シングルス

大石 瞳 (福岡)	0	2	上山 さやか (鹿児島)
谷 暁 雪 (茨城)	2	0	御前 美希 (大阪)
山添 玲子 (宮城)	0	2	安福 裕子 (愛知)
川口 美与子 (北海道)	2	0	中山 祐美 (静岡)

21-12 21-19 21-17 21-16 21-19 21-11 21-13 21-17 21-11 21-6 21-12 21-18 21-15 21-15

## 35歳以上男子ダブルス

赤川 誠 (千葉)	2	1	谷川 俊昭 (富山)
原 賢 男 (神奈川)	0	2	別 森 英 司 (富山)
力丸 和宏 (東京)	1	2	野村 和弘 (千葉)
三宅 悠介 (東京)	1	2	藤本 ホセマリ (東京)
宮下 英之 (神奈川)	2	0	鈴木 利之 (神奈川)
篠岡 伸明 (神奈川)	2	0	菊地 慎一郎 (神奈川)
阿久津 博将 (埼玉)	0	2	川崎 和宗 (埼玉)
急式 仁史 (埼玉)	0	2	島田 寛之 (埼玉)

21-14 19-21 21-16 21-11 21-16 18-21 21-19 21-16 21-5 19-21 21-18 21-9 21-17 21-15 21-18 21-10 21-13

## 35歳以上女子ダブルス

鈴木 由希子 (石川)	2	0	岡本 麻貴子 (東京)
奥村 亜紀代 (石川)	0	2	西城 真理子 (東京)
中村 涼子 (神奈川)	0	2	大石 瞳 (福岡)
伊藤 いづみ (神奈川)	0	2	松本 里衣 (福岡)
箸尾 千尋 (京都)	2	0	松田 景子 (大阪)
秋本 夏紀 (京都)	1	0	鈴木 明菜 (大阪)
森田 智子 (東京)	0	2	福井 奈美 (熊本)
御前 美希 (大阪)	0	2	島田 麻子 (大分)

21-9 21-6 20-22 21-16 21-5 21-18 21-18 21-10 21-15 21-3 21-0

## 35歳以上混合ダブルス

篠岡 伸明 (神奈川)	2	0	吉本 秀晴 (神奈川)
北條 ともみ (神奈川)	2	0	楠 恵 (神奈川)
鈴木 利之 (神奈川)	1	2	岡田 淳 (大阪)
石田 麻依 (東京)	1	2	草薙 美幸 (大阪)
結城 亮二 (福岡)	0	2	平子 将太 (東京)
谷藤 千香 (千葉)	0	2	鈴木 由希子 (石川)
小野 正善 (神奈川)	2	0	堂本 克樹 (福岡)
箸尾 千尋 (京都)	2	0	島田 麻子 (大分)

20-22 21-18 21-17 21-18 21-19 22-20 17-21 22-20 21-17 21-17 21-12 21-12 21-18 21-18

# ベスト8対戦

## 40歳以上男子シングルス

藤本 ホセマリ (東京)	2	21-4 21-16	2	2	2	2	19-21 24-22 11-10x	浦川 悟 (長崎)
吉野 健太郎 (東京)	0		2	2	0	1		福井 剛士 (東京)
真木 宏之 (岡山)	1	21-13 21-4	0	2	0	1	21-15 21-13	加藤 義之 (千葉)
武丸 真人 (東京)	2	21-7 16-21 21-12	0	0	0	2	13-21 21-14 21-11	源口 哲史 (愛知)

## 40歳以上女子シングルス

松田 奈緒子 (石川)	2	21-8 21-10	2	2	2	1	21-18 18-21 21-16	橋本 裕美 (静岡)
伊藤 祐佳 (静岡)	0		2	2	0	2	26-24 21-13	坂東 真由美 (山形)
荒瀬 恵美 (東京)	1	21-10 21-9	0	2	0	2	21-15 21-17	南村 真紀 (東京)
竹本 妙子 (富山)	2	21-18 19-21 21-12	0	0	0	0		渡辺 悦子 (神奈川)

## 40歳以上男子ダブルス

佐藤 憲策 (東京)	2	21-13 21-8	2	2	2	0	21-11 21-7	外山 忍 (大阪)
富田 岳彦 (東京)	0		2	2	2	2		松本 雅之 (石川)
舟木 康司 (東京)	0	21-17 21-8	0	2	2	2	21-12 21-18	栄代 正男 (石川)
穴戸 司 (神奈川)	0		0	2	0	0	21-8 21-14	森山 良一 (長崎)
八木 橋洋 (神奈川)	1	21-19 11-21 22-20	0	0	0	2		浦川 悟 (長崎)
佐々木 卓 (神奈川)	0		0	0	0	2		大貫 勝 (東京)
有田 浩史 (大阪)	2		0	0	0	2		佐藤 由喜夫 (東京)
虻川 友光 (大阪)	2		0	0	0	2		

## 40歳以上女子ダブルス

田制 杏佐子 (東京)	1	21-9 11-21 21-17	0	1	1	1	19-21 21-14 21-18	谷口 三貴子 (香川)
加藤 加奈子 (東京)	0		2	1	1	2		藤田 容子 (香川)
草薙 美幸 (大阪)	2	21-10 21-18	2	1	2	2	12-21 21-19 21-11	比留川 夕子 (東京)
羽鳥 めぐみ (愛媛)	0		2	1	2	1	21-7 19-21 21-15	石橋 律子 (東京)
坂田 珠美 (石川)	2	24-22 17-21 21-17	2	2	2	2		坂東 真由美 (山形)
吉川 美希子 (石川)	0	21-15 21-19	2	2	2	2		林 小巻 (熊本)
常井 理佐 (大阪)	0		2	2	2	2		石岡 佳世子 (群馬)
岡田 順子 (大阪)	0		2	2	2	2		中嶋 愛美 (群馬)

## 40歳以上混合ダブルス

本沢 豊 (神奈川)	2	21-17 21-6	0	2	2	0	21-11 22-20	古川 勝也 (長崎)
比留川 夕子 (東京)	0		0	2	2	2		石橋 律子 (東京)
市川 直樹 (神奈川)	0	21-19 21-9	1	2	2	2	21-15 17-21 21-10	磯貝 謙太郎 (愛知)
高橋 奈穂 (神奈川)	0		1	2	2	0	21-18 21-17	百丸 恭子 (愛知)
松本 雅之 (石川)	2	21-17 16-21 15-X14	2	1	1	0		佐藤 憲策 (東京)
福井 奈美 (熊本)	0	21-7 -X	2	1	1	2		佐藤 美帆子 (東京)
和久井 伸一 (神奈川)	0		2	1	2	2		富田 岳彦 (東京)
海福 亜矢子 (神奈川)	0		2	1	2	2		富田 ゆかり (東京)

# ベスト8対戦

## 45歳以上男子シングルス

土屋 憲法 (東京)	1		0		1	榎本 堅一 (東京)
林 潤一 (大阪)	2		2		2	小俣 功 (大分)
中村 功 (三重)	2		0		2	町田 文彦 (東京)
高井 雅也 (兵庫)	0	X	2		0	山本 卓也 (高知)

土屋 憲法 (東京) vs 榎本 堅一 (東京): 21-18, 14-21, 21-15 (1-2)  
 林 潤一 (大阪) vs 小俣 功 (大分): 21-14, 21-23, 21-9 (2-2)  
 中村 功 (三重) vs 町田 文彦 (東京): 21-12, 21-13 (2-2)  
 高井 雅也 (兵庫) vs 山本 卓也 (高知): 21-10, 21-6 (0-2)

## 45歳以上女子シングルス

中林 明子 (愛知)	2		0		1	小川 久未子 (神奈川)
西嶋 千恵 (東京)	0		2		2	塚野 美和子 (福島)
木村 和美 (京都)	2		0		2	高橋 まゆみ (東京)
菱谷 順子 (福井)	1		2		2	島岡 智子 (神奈川)

中林 明子 (愛知) vs 小川 久未子 (神奈川): 21-10, 21-8 (2-0)  
 西嶋 千恵 (東京) vs 塚野 美和子 (福島): 25-23, 21-14 (2-0)  
 木村 和美 (京都) vs 高橋 まゆみ (東京): 21-18, 18-21, 21-16 (2-0)  
 菱谷 順子 (福井) vs 島岡 智子 (神奈川): 21-17, 21-14 (2-2)

## 45歳以上男子ダブルス

濱 路 圭 (神奈川)	2		2		2	有田 圭一 (大阪)
和久井 伸一 (神奈川)	0		1		1	林 潤一 (大阪)
桃井 雅和 (茨城)	0		2		1	齋藤 勝明 (福島)
山口 哲史 (茨城)	0		1		2	五十嵐 敏幸 (福島)
中村 繁幸 (静岡)	2		0		1	佐藤 賢一 (埼玉)
長井 純一郎 (兵庫)	0		2		0	大山 英生 (埼玉)
谷 島 洋 (富山)	0		2		2	鍛治田 重行 (埼玉)
高 島 猛 (富山)	0		0		2	関 根 崇 (埼玉)

濱 路 圭 (神奈川) & 和久井 伸一 (神奈川) vs 有田 圭一 (大阪) & 林 潤一 (大阪): 21-9, 21-12 (2-2)  
 桃井 雅和 (茨城) & 山口 哲史 (茨城) vs 齋藤 勝明 (福島) & 五十嵐 敏幸 (福島): 21-19, 21-17 (2-1)  
 中村 繁幸 (静岡) & 長井 純一郎 (兵庫) vs 佐藤 賢一 (埼玉) & 大山 英生 (埼玉): 24-22, 18-21, 24-22 (2-0)  
 谷 島 洋 (富山) & 高 島 猛 (富山) vs 鍛治田 重行 (埼玉) & 関 根 崇 (埼玉): 21-16, 21-17 (0-2)

## 45歳以上女子ダブルス

羽生 美恵 (茨城)	2		2		2	川島 満 (北海道)
上田 彰子 (東京)	0		1		2	宮部 清美 (北海道)
森 知美 (茨城)	0		2		2	中津 位江 (神奈川)
小沼 尚子 (神奈川)	0		1		2	物井 あゆみ (神奈川)
永春 玲子 (東京)	2		0		2	松隈 敦子 (佐賀)
岩井 直子 (東京)	1		2		0	阿久津 直美 (埼玉)
横内 真弓 (大阪)	1		2		0	高崎 朋子 (東京)
脇 緑 (大阪)	1		0		0	大島 実穂 (東京)

羽生 美恵 (茨城) & 上田 彰子 (東京) vs 川島 満 (北海道) & 宮部 清美 (北海道): 21-11, 21-18 (2-0)  
 森 知美 (茨城) & 小沼 尚子 (神奈川) vs 中津 位江 (神奈川) & 物井 あゆみ (神奈川): 21-17, 18-21, 21-14 (1-2)  
 永春 玲子 (東京) & 岩井 直子 (東京) vs 松隈 敦子 (佐賀) & 阿久津 直美 (埼玉): 17-21, 21-11, 21-11 (2-0)  
 横内 真弓 (大阪) & 脇 緑 (大阪) vs 高崎 朋子 (東京) & 大島 実穂 (東京): 21-16, 17-21, 21-14 (2-0)

## 45歳以上混合ダブルス

武田 博和 (北海道)	0		0		0	及川 利行 (神奈川)
宮部 清美 (北海道)	0		2		2	物井 あゆみ (神奈川)
千田 実 (埼玉)	2		1		2	常山 兼二 (滋賀)
高科 庸子 (神奈川)	2		2		2	常山 美由紀 (滋賀)
田村 隆紀 (北海道)	2		0		0	小川 洋之 (神奈川)
星 千春 (北海道)	2		2		0	沼田 淳子 (神奈川)
中島 真実 (東京)	0		2		2	正田 章二 (東京)
永春 玲子 (東京)	0		0		2	上田 彰子 (東京)

武田 博和 (北海道) & 宮部 清美 (北海道) vs 及川 利行 (神奈川) & 物井 あゆみ (神奈川): 21-7, 21-14 (0-0)  
 千田 実 (埼玉) & 高科 庸子 (神奈川) vs 常山 兼二 (滋賀) & 常山 美由紀 (滋賀): 21-18, 21-16 (2-2)  
 田村 隆紀 (北海道) & 星 千春 (北海道) vs 小川 洋之 (神奈川) & 沼田 淳子 (神奈川): 21-18, 22-24, 21-13 (2-0)  
 中島 真実 (東京) & 永春 玲子 (東京) vs 正田 章二 (東京) & 上田 彰子 (東京): 21-17, 21-14 (0-2)

# ベスト8対戦

## 50歳以上男子シングルス

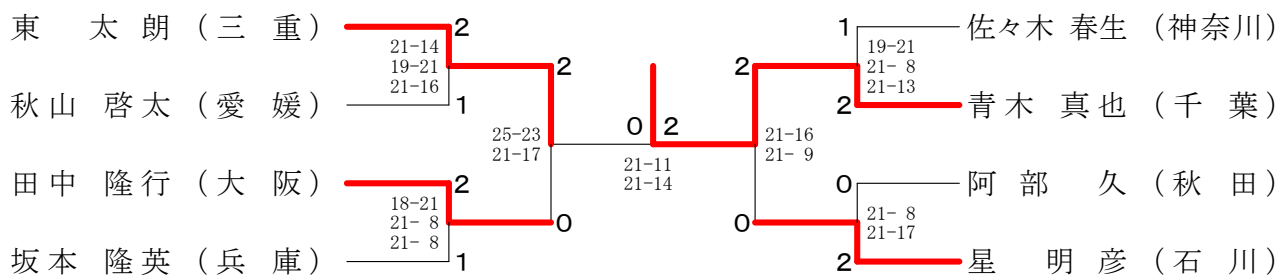

## 50歳以上女子シングルス

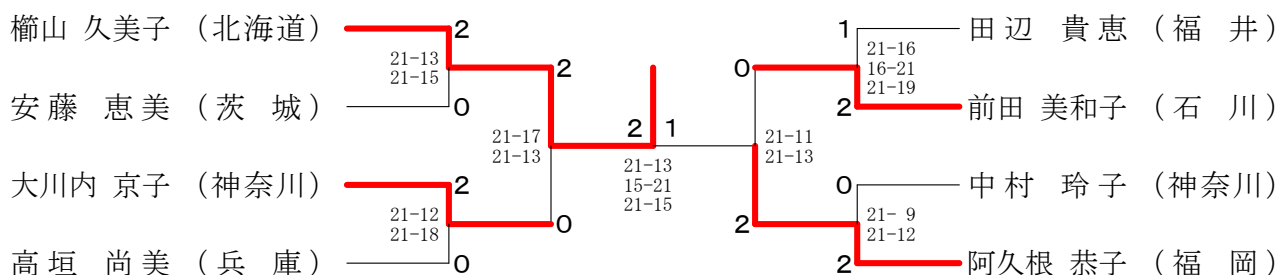

## 50歳以上男子ダブルス

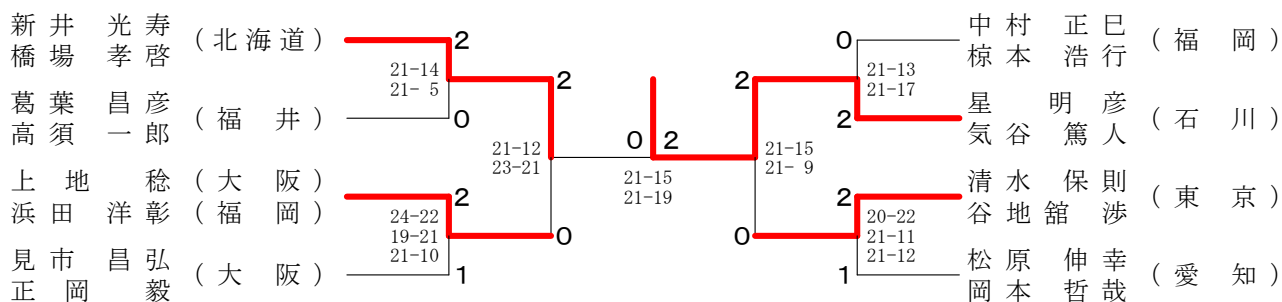

## 50歳以上女子ダブルス

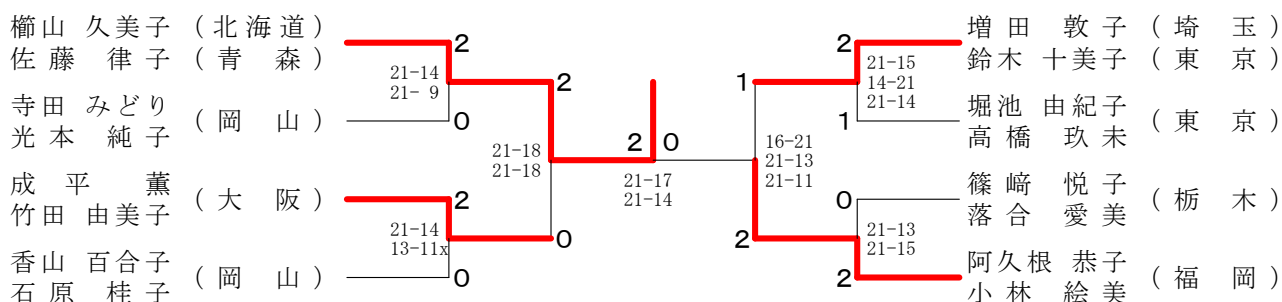

## 50歳以上混合ダブルス

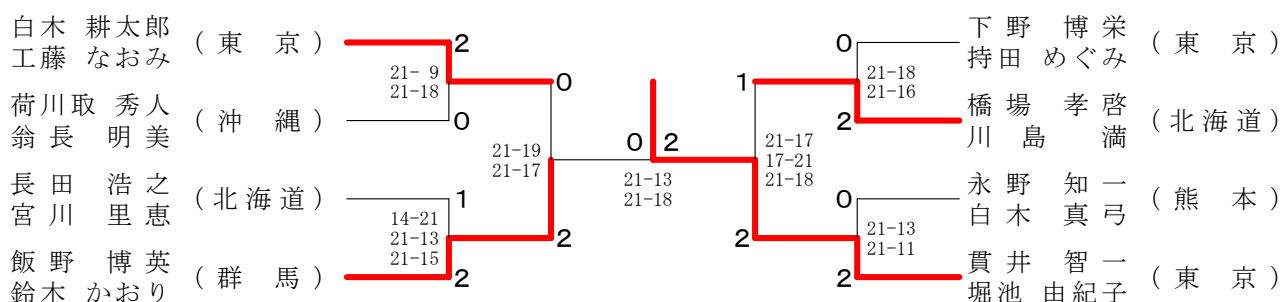

# ベスト8対戦

## 55歳以上男子シングルス

高橋 光一 (石川)	2	21-17 21-13	2	0	21-18 21-11	井上 茂 (茨城)
大野 孝二 (大阪)	0	23-21 17-21 21-19	0	2	21-18 21-17	大八木 正 (栃木)
佐田 聡 (福岡)	1	18-21 21-14 21-12	1	2	21-19 16-21 21-15	渡辺 勝浩 (栃木)
小池 博幸 (東京)	2					江藤 正治 (熊本)

## 55歳以上女子シングルス

菊池 葉子 (東京)	2	21-16 21-18	2	0	11 -X2 -X	須田 美由喜 (東京)
遠江 久美子 (東京)	0	21- 3 21- 9	2	0	21- 7 21-12	佐々木 裕子 (東京)
木村 幸美 (千葉)	0	21- 9 21-14	0	2	24-22 21-14	高橋 寿美子 (宮城)
樋口 祐子 (神奈川)	2				21-17 21-18	酒井 成美 (石川)

## 55歳以上男子ダブルス

末坂 進 (富山)	2	21-11 22-20	2	2	21-15 21-11	佐田 聡 (福岡)
神代 和久 (富山)	0	14-21 21-19 21-13	0	2	21-16 21-19	竹之内 正人 (福岡)
高橋 光一 (石川)	0	21-13 21-10	1	0	21-15 21-13	川路 和利 (鹿児島)
村本 幹夫 (石川)	0					松元 隆一 (鹿児島)
山村 和夫 (広島)	0					田島 郁也 (群馬)
笹口 浩基 (広島)	2					浅川 照男 (群馬)
宮本 英士夫 (大阪)	2					水口 錦次 (富山)
早水 栄治 (大阪)	2					藤田 洋一 (富山)

## 55歳以上女子ダブルス

今津 裕美 (埼玉)	2	21- 9 21-10	2	0	21-12 21-11	西村 美千代 (滋賀)
上田 佳代子 (東京)	0	21-16 21-12	0	2	21-17 21-13	勝山 直子 (滋賀)
堂山 貴美子 (福岡)	0	8-21 26-24 21-16	0	2	21-11 21-15	松本 美和 (大阪)
川谷 明子 (福岡)	0					山下 恵美子 (大阪)
中村 恒子 (東京)	2					柴田 和子 (神奈川)
佐々木 裕子 (東京)	0					佐藤 智恵子 (神奈川)
平川 はるみ (千葉)	1					村田 直子 (埼玉)
渡辺 浩子 (神奈川)	1					長瀬 可能子 (埼玉)

## 55歳以上混合ダブルス

神代 和久 (富山)	2	21- 9 21-12	2	2	21-19 21-12	小泉 徹 (神奈川)
山西 智佳子 (愛知)	0	21-16 12-21 21-12	2	1	21-17 16-21 21-15	丸井 はるみ (神奈川)
葛葉 昌彦 (福井)	0	18-21 21-15 21-12	1	0	16-21 21-15	末坂 進 (富山)
西村 眞澄 (福井)	0					久保 知佳子 (千葉)
秋月 道隆 (兵庫)	0	21-19 21-13	1	2	16-21 21-15 22-20	平 昌一 (兵庫)
秋月 能子 (兵庫)	0					竹下 真智代 (兵庫)
佐藤 次郎 (東京)	2					藤本 英樹 (奈良)
佐藤 真知子 (東京)	2					板谷 悦代 (奈良)

# ベスト8対戦

## 60歳以上男子シングルス

管 敏 明 (長 崎)	2		2	2	佐藤 一郎 (岡 山)
21-18	2		2	14-21	
21-11	0		2	21-19	
松口 金彦 (大 阪)	0		2	21-13	1
		23-21	2	17-21	
		21-16	0	21-17	
川口 敏夫 (京 都)	0		2	21-18	2
21-17	0		1	18-21	
21-18	2		1	21-18	
野牧 喜幸 (大 阪)	2		1	21-17	1

## 60歳以上女子シングルス

新田 豊子 (香 川)	2		2	2	山本 邦子 (奈 良)
21- 8	2		2	21- 6	
21-15	0		2	21-12	0
安達 真由美 (京 都)	0		2	21-15	
		21-11	0	21- 9	
		21- 8	2	21-15	
市田 礼子 (東 京)	0		2	21- 9	0
21-11	0		0	21-15	
21-19	2		0	21-18	
水野 良子 (愛 知)	2		2	21-18	2

## 60歳以上男子ダブルス

落合 久夫 (東 京)	2		0	0	宮島 実 (栃 木)
高岡 桂 (福 井)	2		0	21-15	
21-18	2		0	21-13	
16-21	1		2	21-13	2
21-11	1		2	21-16	
大島 浩一 (福 島)	1		2	21-15	2
矢部 芳光 (福 島)	1		2	21-15	0
		21-14	0	21-16	
		21- 4	2	21-15	
小口 弘之 (茨 城)	1		2	21-12	
松本 弘之 (茨 城)	1		2	21-14	
21-15	0		2	21-14	
12-21	2		2	21-14	
21-18	2		2	21-14	
太田 仁 (千 葉)	2		2	21-14	
前田 哲郎 (千 葉)	2		2	21-14	

## 60歳以上女子ダブルス

太田 清子 (静 岡)	2		0	0	新田 豊子 (香 川)
森田 須賀子 (大 阪)	2		0	21-14	
20-22	0		2	21-18	
21-12	1		2	21-18	
21-15	1		2	23-21	
鈴木 節子 (神 奈 川)	1		2	23-25	
成清 弘子 (神 奈 川)	1		2	21-16	
		22-20	1	21-16	
		21-15	2	21-16	
伊東 ひとみ (石 川)	0		2	21-16	
門間 由美子 (愛 知)	0		2	21-14	
21-18	2		1	21-14	
21-17	2		2	21-14	
窪 真 弓 (兵 庫)	2		2	21-14	
山本 邦子 (奈 良)	2		2	21-14	

## 60歳以上混合ダブルス

落合 久夫 (東 京)	2		0	0	小林 静男 (東 京)
米沢 千江美 (千 葉)	2		0	21-10	
21-18	2		0	21-14	
21-18	0		2	21-14	
丸山 勝美 (山 形)	0		2	21-18	
吉平 圭子 (兵 庫)	0		2	21-10	
		21-15	0	21-18	
		10-21	2	21-10	
		21- 9	1	16-21	
原 章 智 (東 京)	0		2	23-21	
松本 眞佐美 (東 京)	0		2	21-19	
21-16	1		2	21-19	
21-19	2		2	21-19	
佐藤 明海 (千 葉)	2		2	21-19	
伊嶋 恵子 (千 葉)	2		2	21-19	

# ベスト8対戦

## 65歳以上男子シングルス

青山 伸幸 (愛知)	2	21-6 21-18	2	21-15 21-13	2	21-15 21-19	1	21-13 21-14	2	大島 清 (栃木)
新井 春雄 (千葉)	0		0		2	21-9 15-21 21-13	0		0	増田 英雄 (静岡)
小沢 道豊 (神奈川)	0	21-14 21-15	0		0		1	15-21 21-11 21-13	1	百瀬 記達 (茨城)
中村 光男 (神奈川)	2		0		2		2		2	山本 清二 (京都)

## 65歳以上女子シングルス

澄川 稔子 (兵庫)	2	21-7 21-6	2	21-11 21-10	2	21-12 21-14	1	13-21 21-18 21-19	2	根本 洋美 (神奈川)
浜田 久恵 (東京)	0		0		2	18-21 21-13 21-12	1		1	鈴木 あい子 (東京)
山本 三枝子 (福井)	2	24-22 21-18	0		0		2	21-12 21-17	0	倉谷 昌子 (愛知)
星野 洋子 (山口)	0		0		2		2		2	森 多恵子 (三重)

## 65歳以上男子ダブルス

浅見 初男 (東京)	2	21-12 21-7	2	21-12 21-16	2	22-20 21-6	0	22-20 21-13	2	鎌田 哲 (宮城)
青山 伸幸 (愛知)	0		0		2	21-17 21-14	0		0	山本 秀夫 (石川)
倉田 章 (東京)	0		0		0		1	18-21 21-19 21-18	0	斧 政 男 (神奈川)
佐藤 正 (東京)	0		0		2		2		2	福留 彰 教 (神奈川)
高橋 清彦 (神奈川)	2	21-11 21-15	0		0		2		2	大島 清浩 (栃木)
永吉 知彦 (神奈川)	0		0		2		2		2	大古 沢 元 浩 (栃木)
勝部 泰典 (京都)	0		0		0		2		2	中村 光男 (神奈川)
大南 実 (京都)	0		0		0		2		2	塩澤 啓 佐 (神奈川)

## 65歳以上女子ダブルス

宮崎 美江子 (東京)	2	21-14 21-7	2	21-17 21-11	2	21-15 22-24 24-22	2	21-15 21-10	2	矢代 信子 (東京)
西村 孝子 (三重)	0		0		2	21-16 21-14	2		0	田倉 テイ子 (東京)
井上 博子 (愛知)	0		0		2		0	21-10 21-15	0	浅越 治子 (埼玉)
倉谷 昌子 (愛知)	0		0		0		0		0	室田 光枝 (埼玉)
真鍋 絹子 (千葉)	0	21-11 21-18	0		0		0	21-10 21-15	0	米 望 幸子 (東京)
河野 昌子 (千葉)	0		0		0		2		2	今井 ハヤ (東京)
増田 亮子 (埼玉)	2		0		0		2		2	澄川 稔子 (兵庫)
竹田 かすみ (山梨)	2		0		0		2		2	福本 房子 (奈良)

## 65歳以上混合ダブルス

山本 秀夫 (石川)	2	21-14 21-16	2	22-20 21-15	2	21-13 21-18	0	21-17 21-16	0	石井 正男 (福島)
桶谷 千鶴子 (石川)	0		0		2	13-21 21-19 21-15	2		2	鈴木 町子 (福島)
武田 正雄 (愛知)	0		0		0		0	21-15 21-16	2	高岡 桂 (福井)
武田 京子 (愛知)	0		0		0		1		2	鈴木 節子 (神奈川)
山村 徳太郎 (東京)	1	21-11 18-21 21-10	0		1		0	21-15 21-16	0	鷺岡 雅 (富山)
田代 千知子 (神奈川)	0		0		1		2		0	吉口 千恵 (栃木)
菊池 敏 (岩手)	2		0		1		2		2	高橋 栄一 (埼玉)
重光 香苗 (富山)	2		0		2		2		2	竹田 かすみ (山梨)



# ベスト8対戦

## 70歳以上男子シングルス

岡本 哲男 (大阪)	2	0	2	2	0	松井 秋男 (東京)
西 沖 晃 (千葉)	0	2	0	2	2	歳嶋 廣久 (熊本)
堀 明 (熊本)	0	0	2	0	0	三井 裕 (山口)
福田 光雄 (長崎)	2	0	0	0	2	永井 博 (京都)

21-5, 21-2 (岡本 vs 西沖)  
 21-14, 21-7 (松井 vs 歳嶋)  
 21-16, 21-9 (西沖 vs 堀)  
 21-11, 21-14 (堀 vs 福田)  
 21-12, 21-9 (松井 vs 永井)  
 21-9, 21-9 (堀 vs 福田)  
 21-14, 21-13 (松井 vs 永井)

## 70歳以上女子シングルス

平島 加代子 (東京)	0	0	2	2	0	高谷 智子 (北海道)
金子 澄子 (神奈川)	2	2	0	2	2	桶本 百合子 (福岡)
戸田 眞澄 (愛知)	2	0	2	0	0	国生 千鶴子 (神奈川)
本多 泰江 (兵庫)	0	0	0	0	2	石井 伸子 (山口)

21-12, 21-10 (平島 vs 金子)  
 21-13, 21-14 (高谷 vs 桶本)  
 21-12, 21-7 (金子 vs 戸田)  
 21-16, 21-13 (戸田 vs 本多)  
 21-17, 23-21 (金子 vs 石井)  
 21-9, 21-17 (戸田 vs 本多)  
 21-17, 21-6 (国生 vs 石井)

## 70歳以上男子ダブルス

後藤 誠 (宮城)	1	2	1	2	2	吉田 憲一 (京都)	2
古橋 政紀 (宮城)	1	2	1	2	2	木村 健治 (京都)	2
堀嶋 廣久 (熊本)	2	2	0	0	0	野川 豊雄 (北海道)	0
武田 藤一郎 (山形)	2	2	2	2	2	吉田 寛 (千葉)	2
成田 邦彦 (新潟)	2	1	2	2	0	近藤 繁 (千葉)	0
松井 秋男 (東京)	0	1	0	0	0	武田 正雄 (愛知)	0
甘粕 完治 (神奈川)	0	1	0	0	0	杉谷 義明 (大阪)	0

17-21, 21-14, 21-10 (後藤 vs 古橋)  
 18-7X, -X (吉田 vs 木村)  
 15-21, 21-16, 21-16 (堀嶋 vs 武田)  
 12-21, 22-20, 21-14 (野川 vs 吉田)  
 21-12, 21-18 (成田 vs 松井)  
 21-18, 21-15 (武田 vs 杉谷)

## 70歳以上女子ダブルス

土庵 清子 (奈良)	2	0	2	1	0	藤條 禎子 (東京)	0
石井 伸子 (山口)	2	0	2	1	2	桑山 栄子 (東京)	2
矢野 節子 (東京)	0	2	2	0	2	光中 博美 (東京)	2
末永 加代子 (愛知)	0	2	0	0	2	桶谷 千鶴子 (石川)	2
青木 夫早江 (北海道)	2	0	2	0	0	木下 澄子 (東京)	0
高谷 智子 (北海道)	2	0	2	2	2	市川 典子 (東京)	2
中村 悦子 (滋賀)	1	1	1	2	2	宮本 容子 (東京)	2
出路 美喜子 (滋賀)	1	1	1	2	2	米口 順子 (東京)	2

21-11, 21-13 (土庵 vs 石井)  
 21-14, 21-14 (藤條 vs 桑山)  
 21-12, 21-15 (矢野 vs 末永)  
 22-20, 10-21, 21-19 (桶谷 vs 木下)  
 17-21, 21-15, 21-16 (青木 vs 高谷)  
 24-22, 21-10 (高谷 vs 中村)

## 70歳以上混合ダブルス

寺崎 由雄 (福井)	0	2	0	2	2	安田 博泰 (神奈川)	2
片糸 康子 (石川)	0	2	0	2	2	安竹 明子 (神奈川)	2
近藤 繁 (千葉)	2	2	2	0	0	杉谷 義明 (大阪)	0
室田 光枝 (埼玉)	2	2	2	0	0	阿山 博美 (千葉)	0
間宮 吉樹 (神奈川)	1	1	2	1	1	船江 昭浩 (島根)	1
中辻 瑠美子 (神奈川)	1	1	1	2	2	佐藤 紀子 (島根)	2
吉原 和夫 (滋賀)	2	2	2	2	2	古橋 政紀 (宮城)	2
中村 悦子 (滋賀)	2	2	2	2	2	米口 順子 (東京)	2

21-14, 21-12 (寺崎 vs 片糸)  
 21-14, 21-10 (安田 vs 安竹)  
 21-14, 17-21, 21-19 (近藤 vs 室田)  
 25-23, 21-14 (阿山 vs 船江)  
 18-21, 21-10, 21-13 (吉原 vs 中村)  
 23-21, 21-13 (中村 vs 吉原)

# ベスト8対戦

## 75歳以上男子シングルス

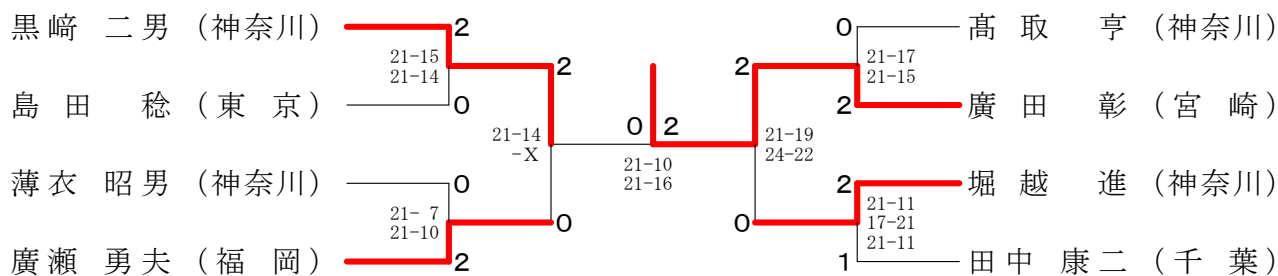

## 75歳以上女子シングルス

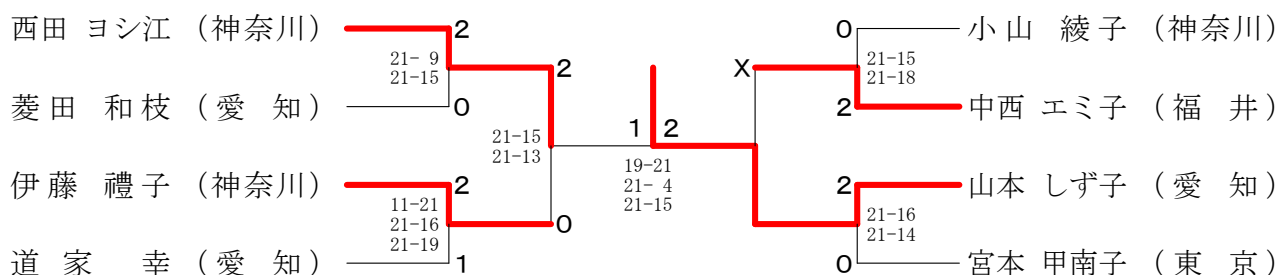

## 75歳以上男子ダブルス

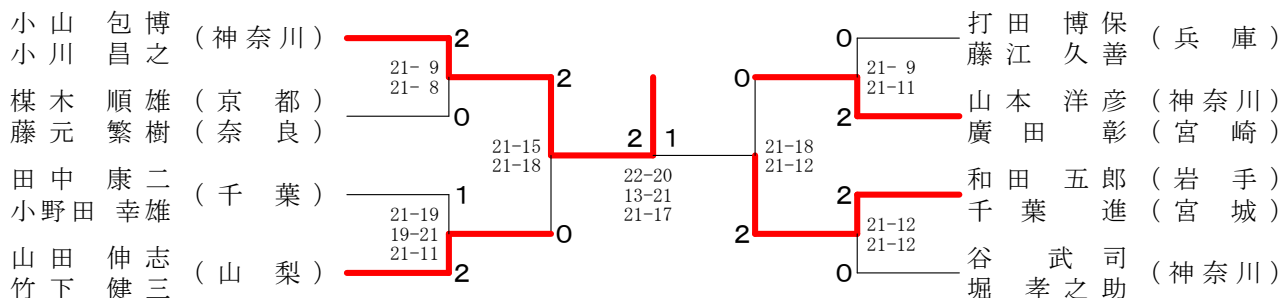

## 75歳以上女子ダブルス

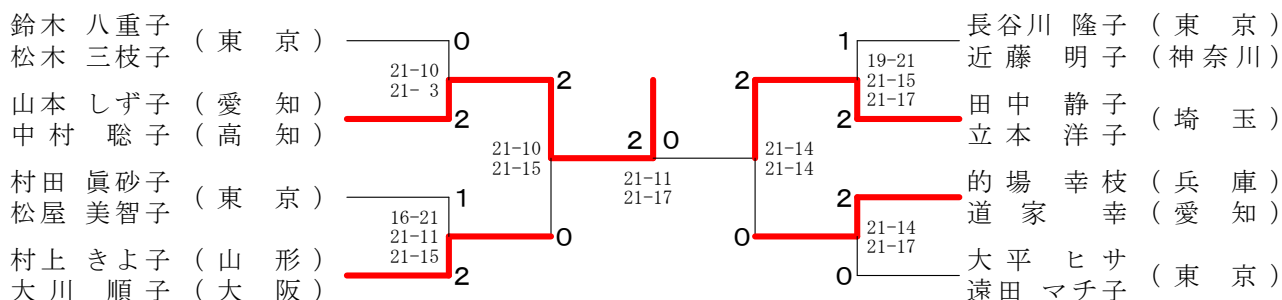

## 75歳以上混合ダブルス

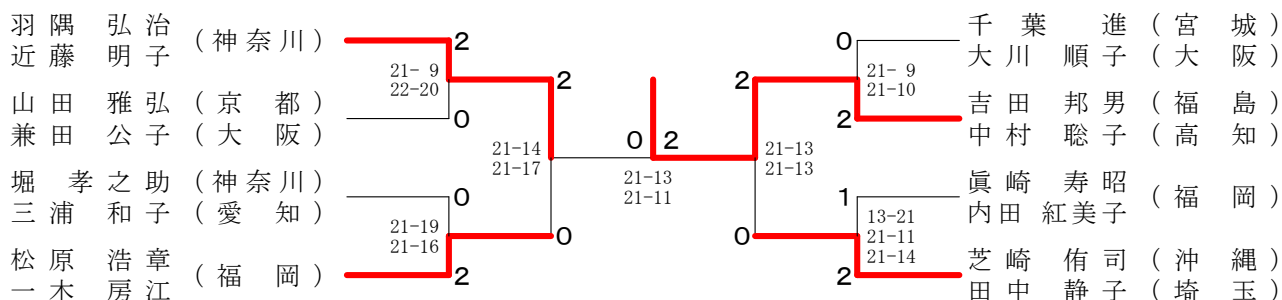

# ベスト8対戦

## 80歳以上男子シングルス

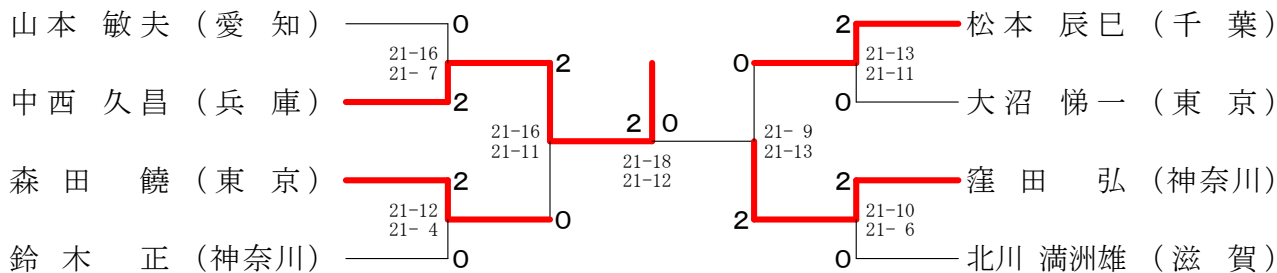

## 80歳以上女子シングルス

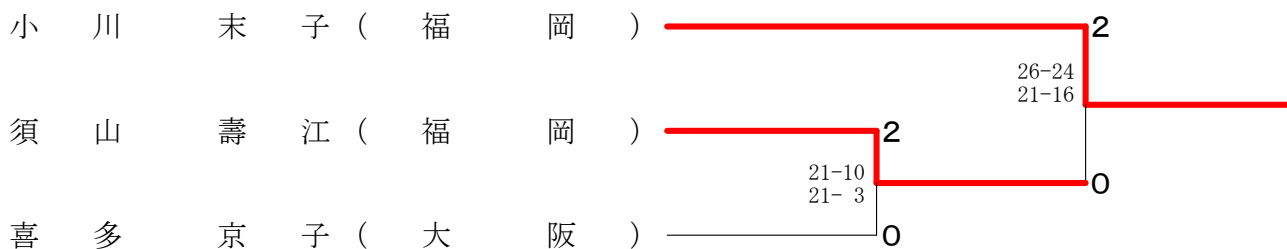

## 80歳以上男子ダブルス

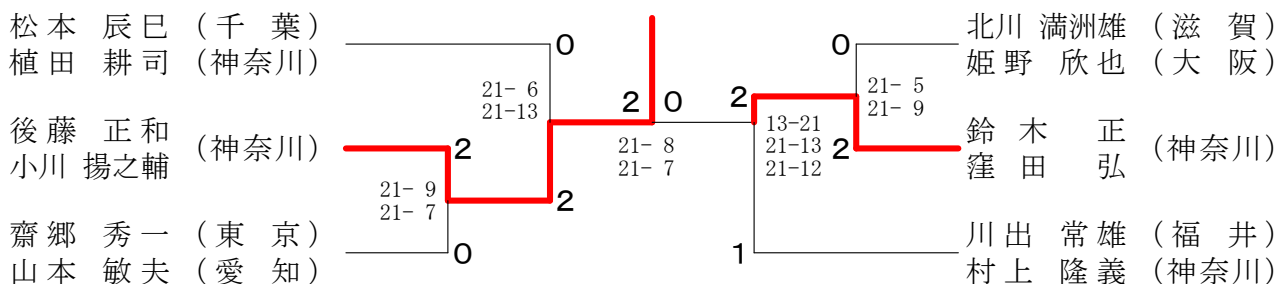

## 80歳以上女子ダブルス

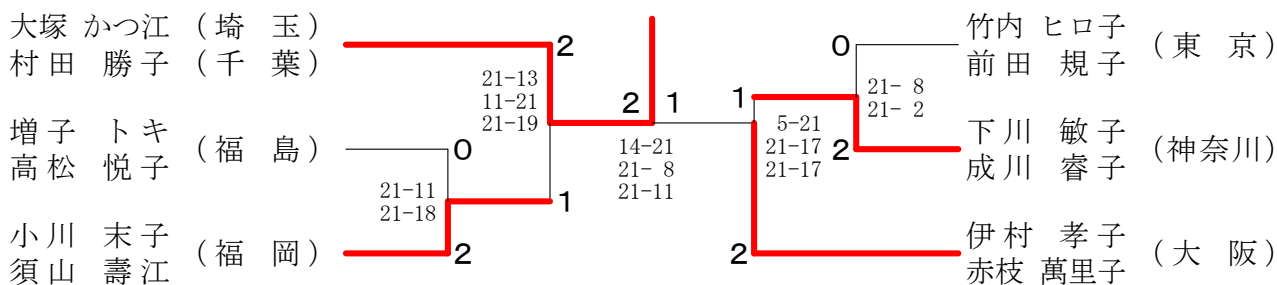

## 80歳以上混合ダブルス

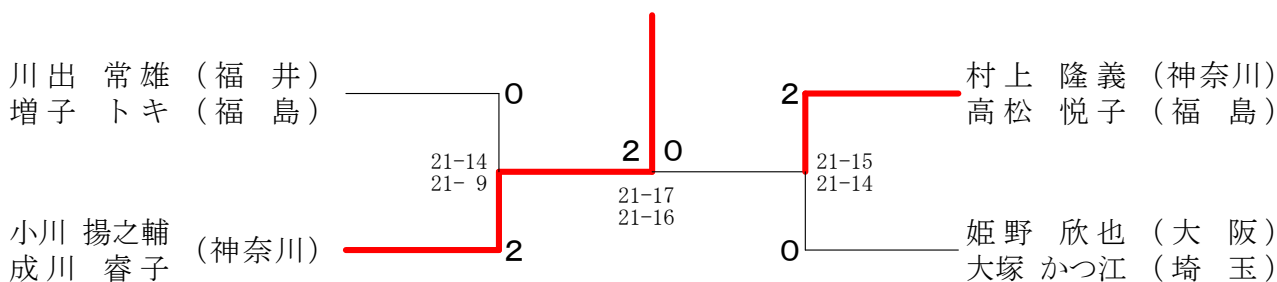

30歳以上男子シングルスー1

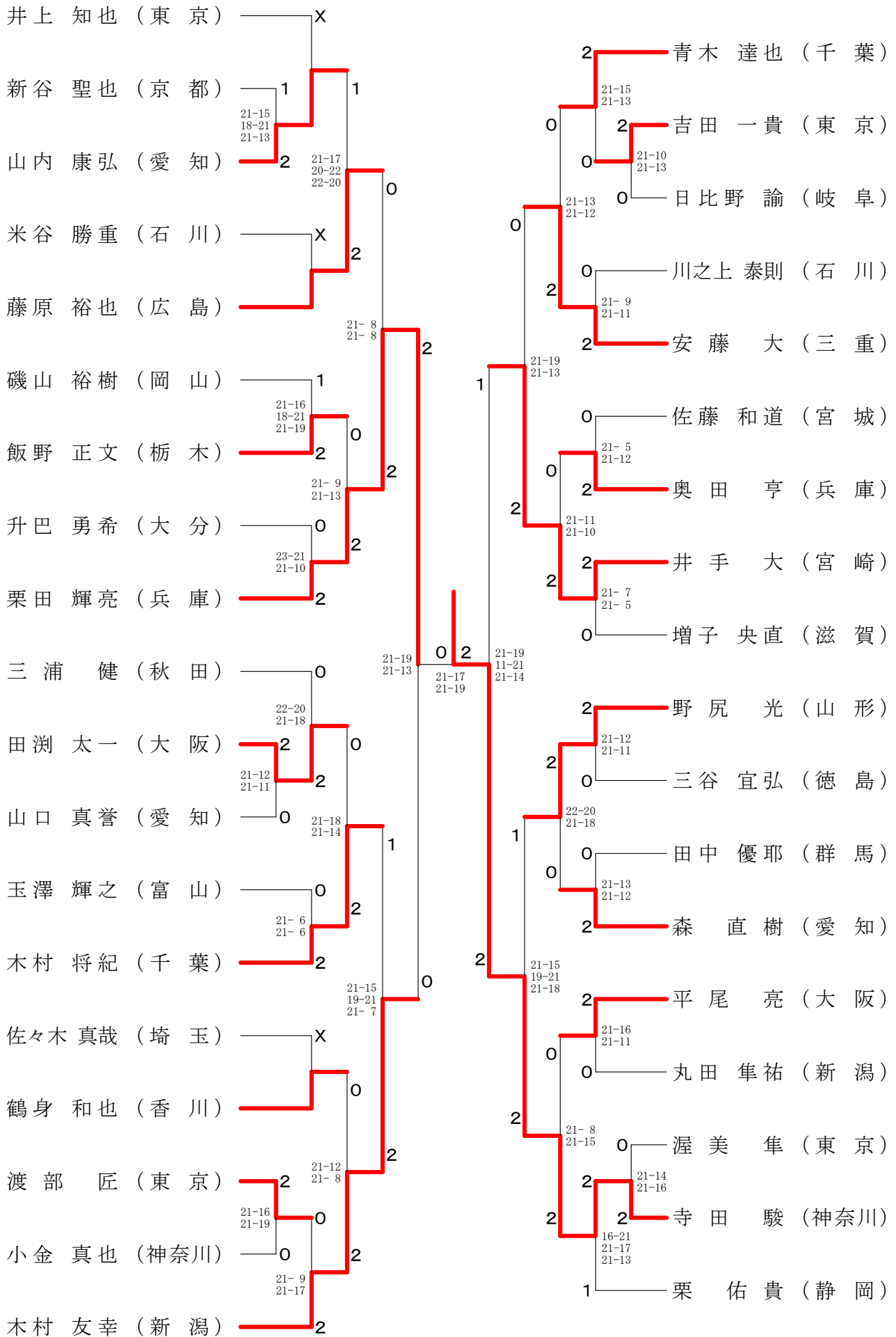

30歳以上男子シングルスー2

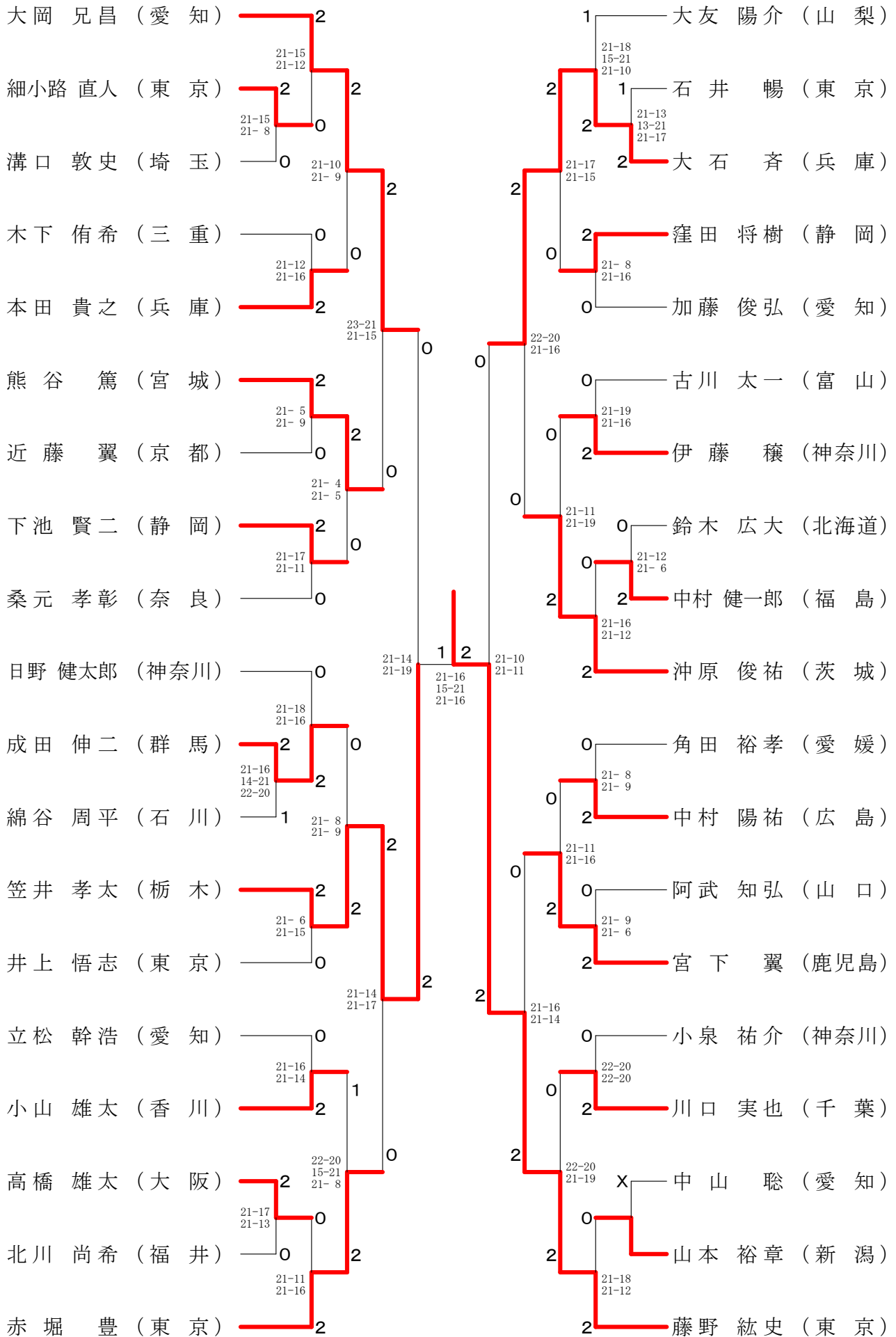

30歳以上男子シングルスー3

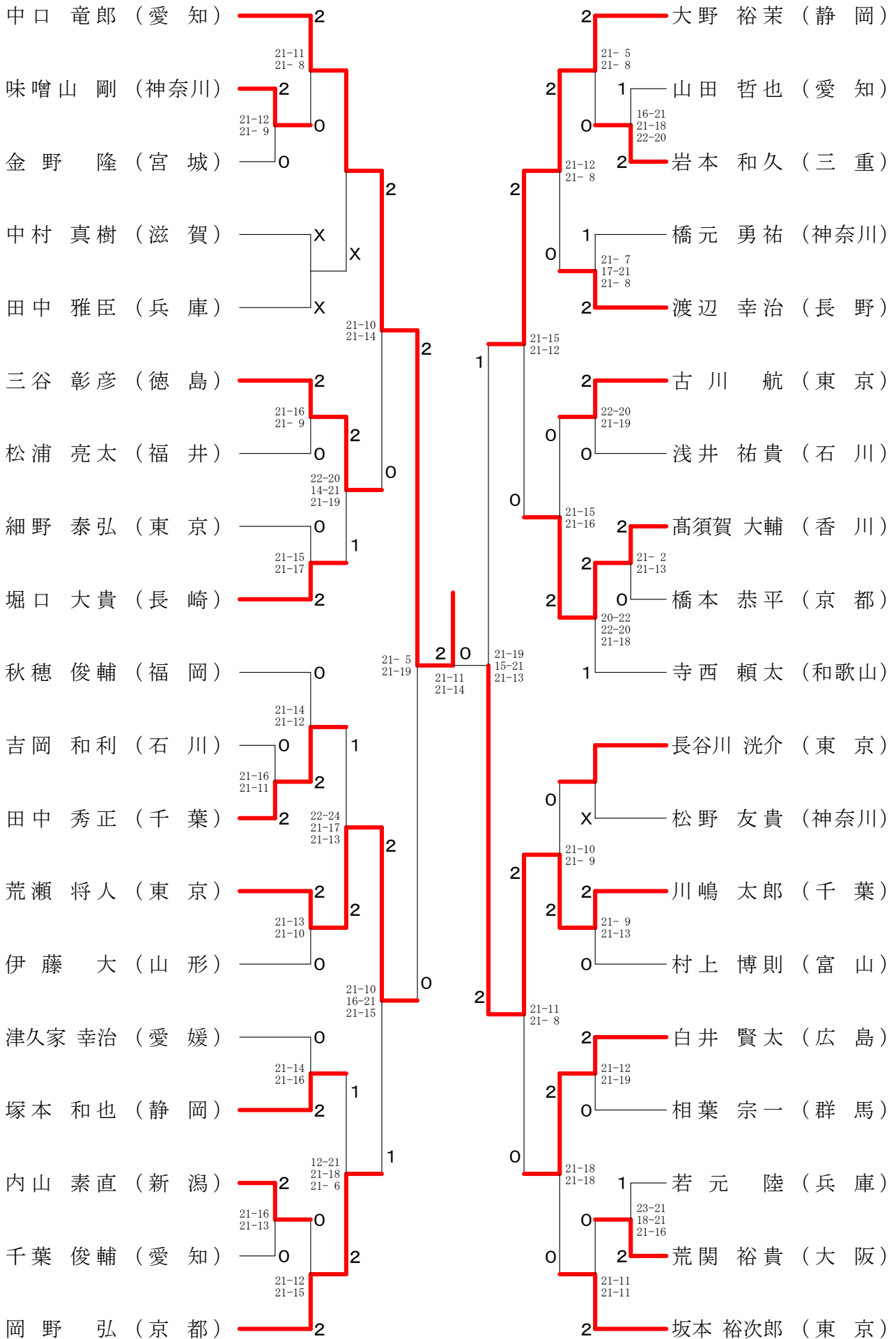

30歳以上男子シングルスー4

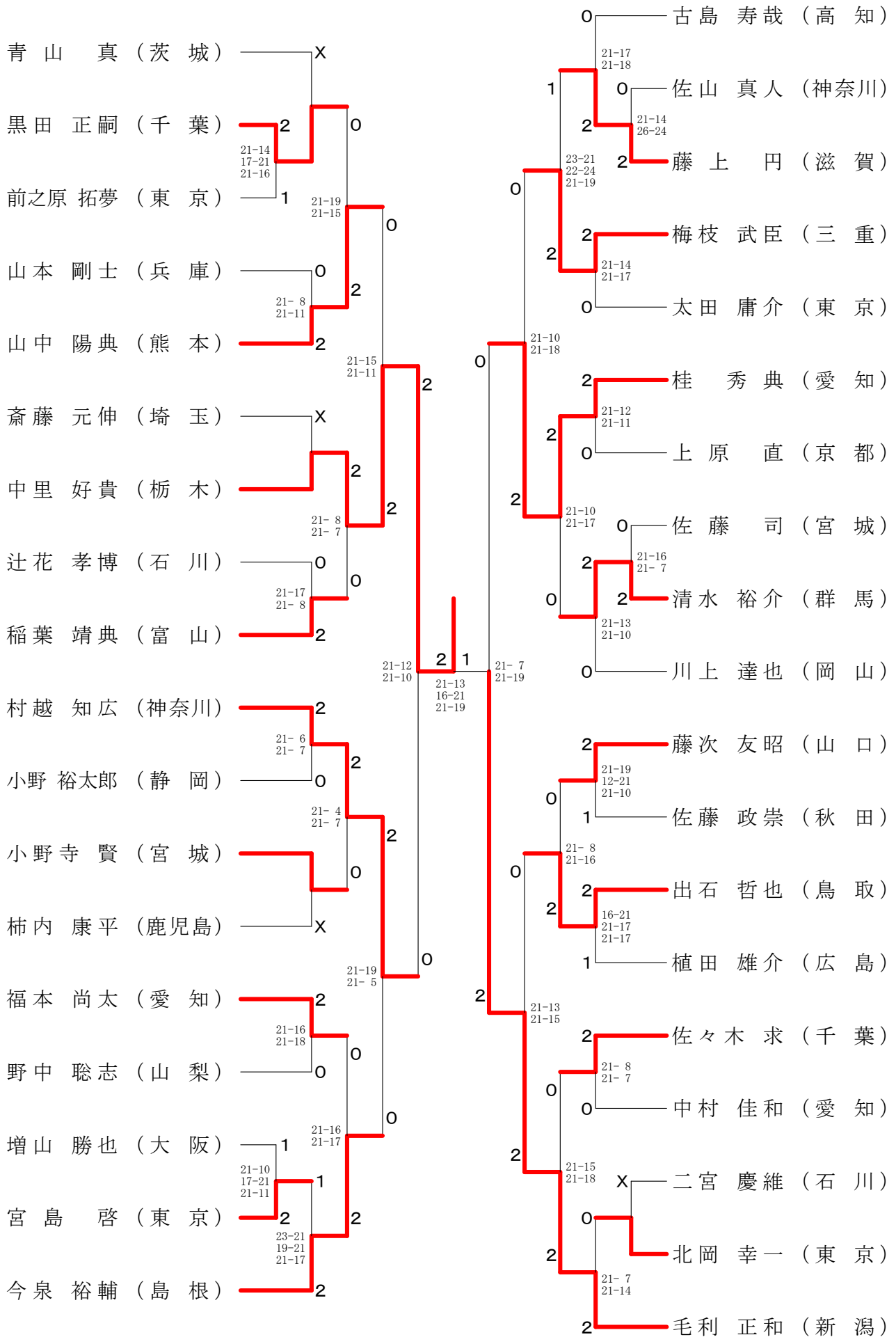

35歳以上男子シングルスー1

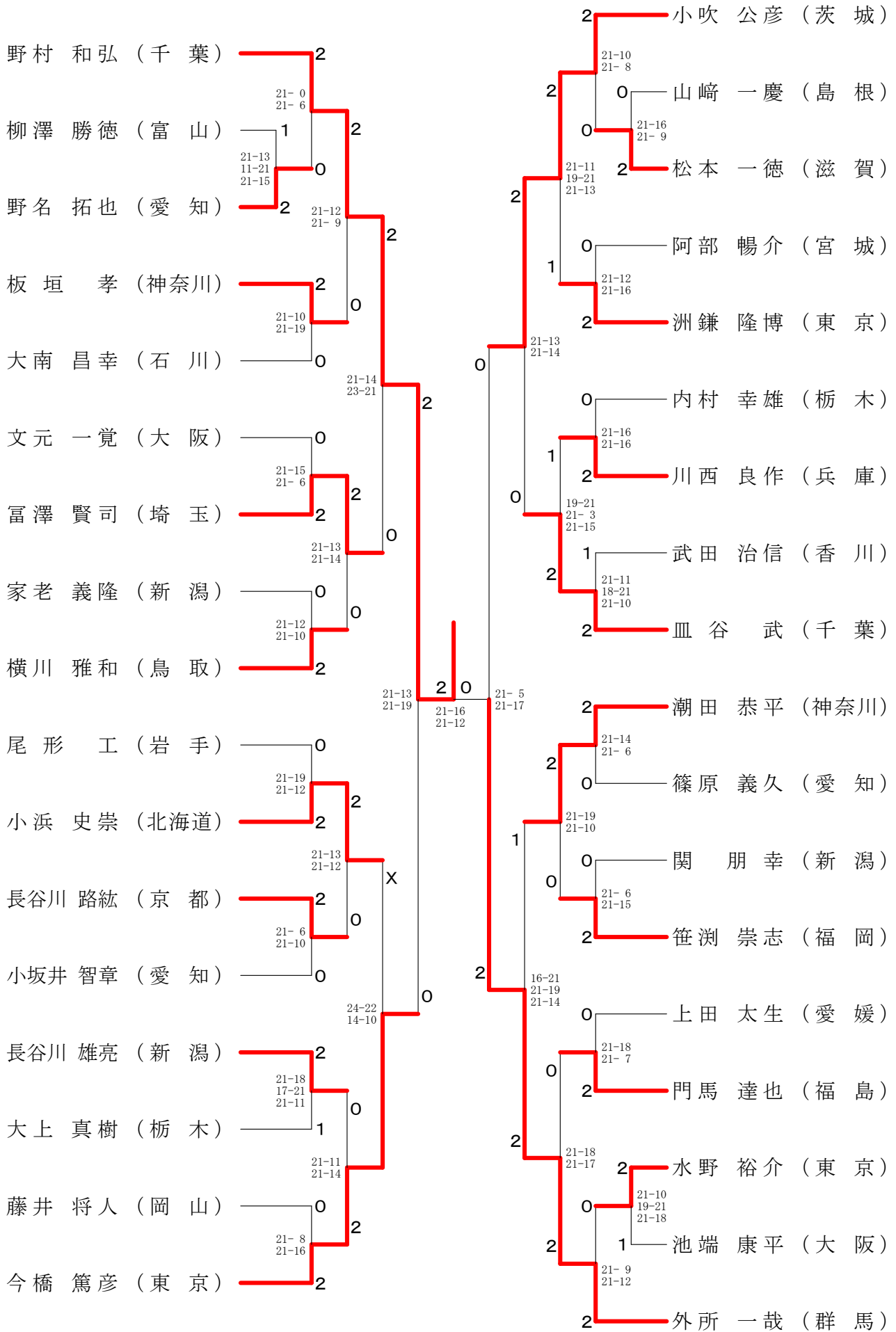



35歳以上男子シングルスー2

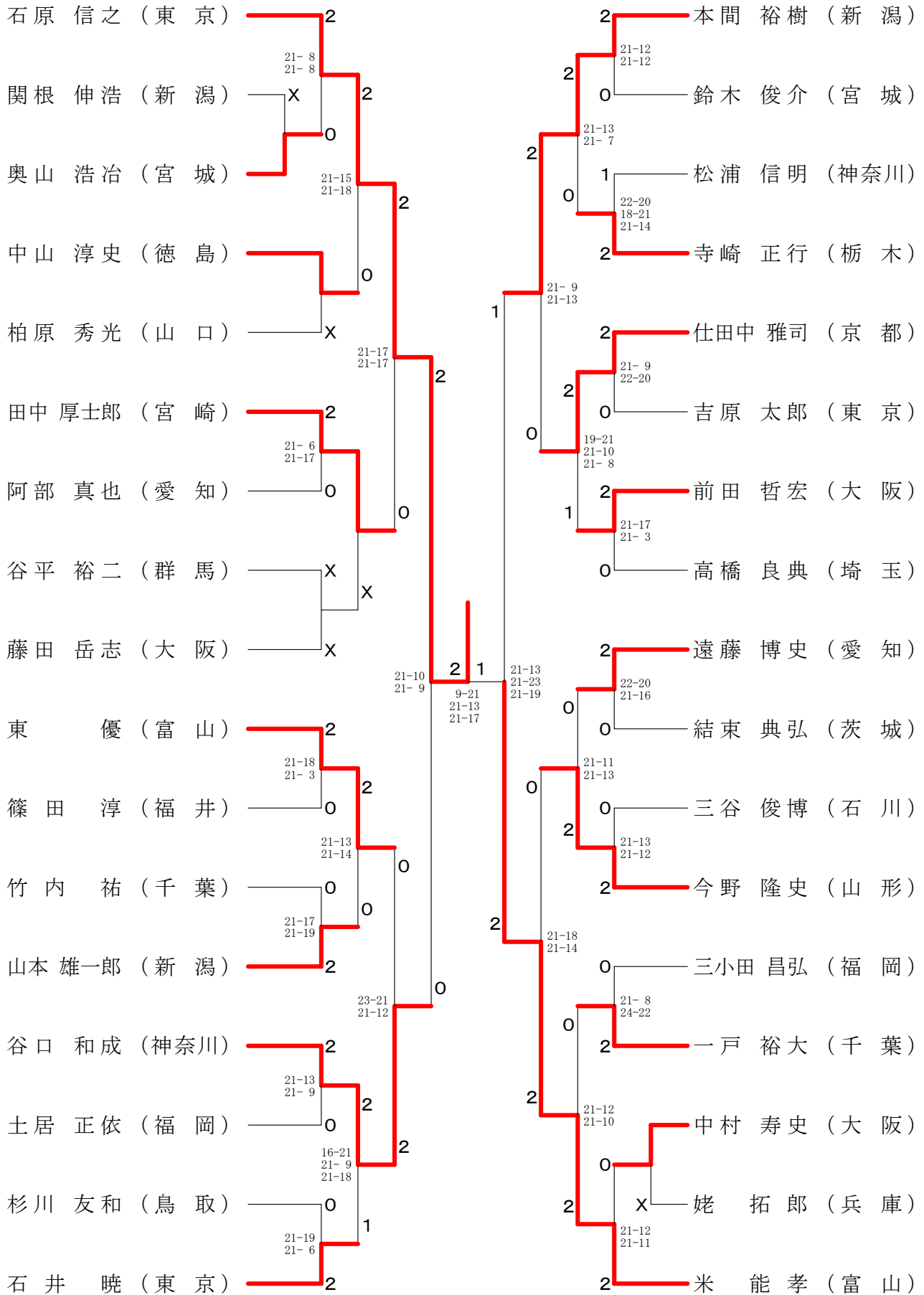

35歳以上男子シングルスー3

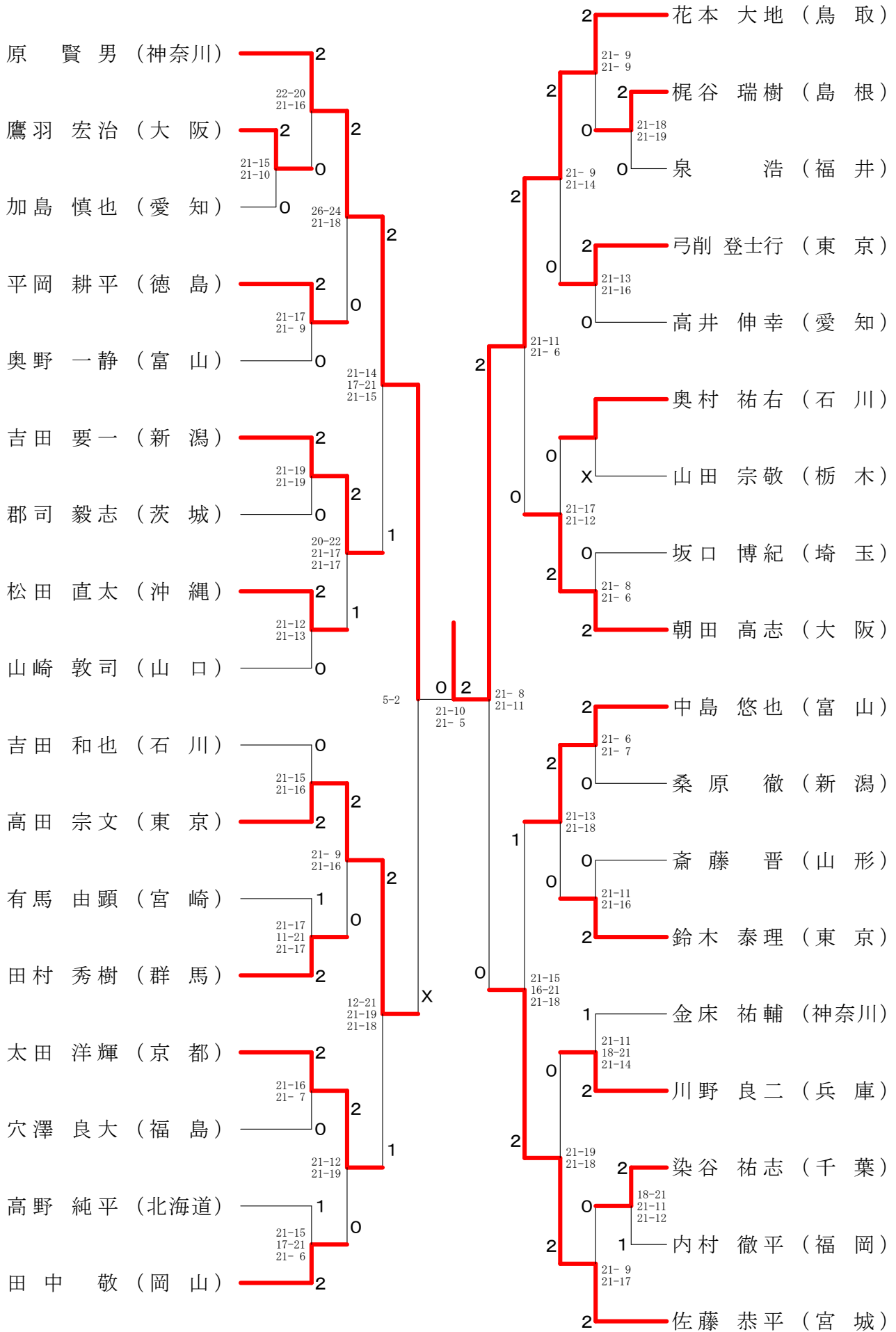

35歳以上男子シングルスー4

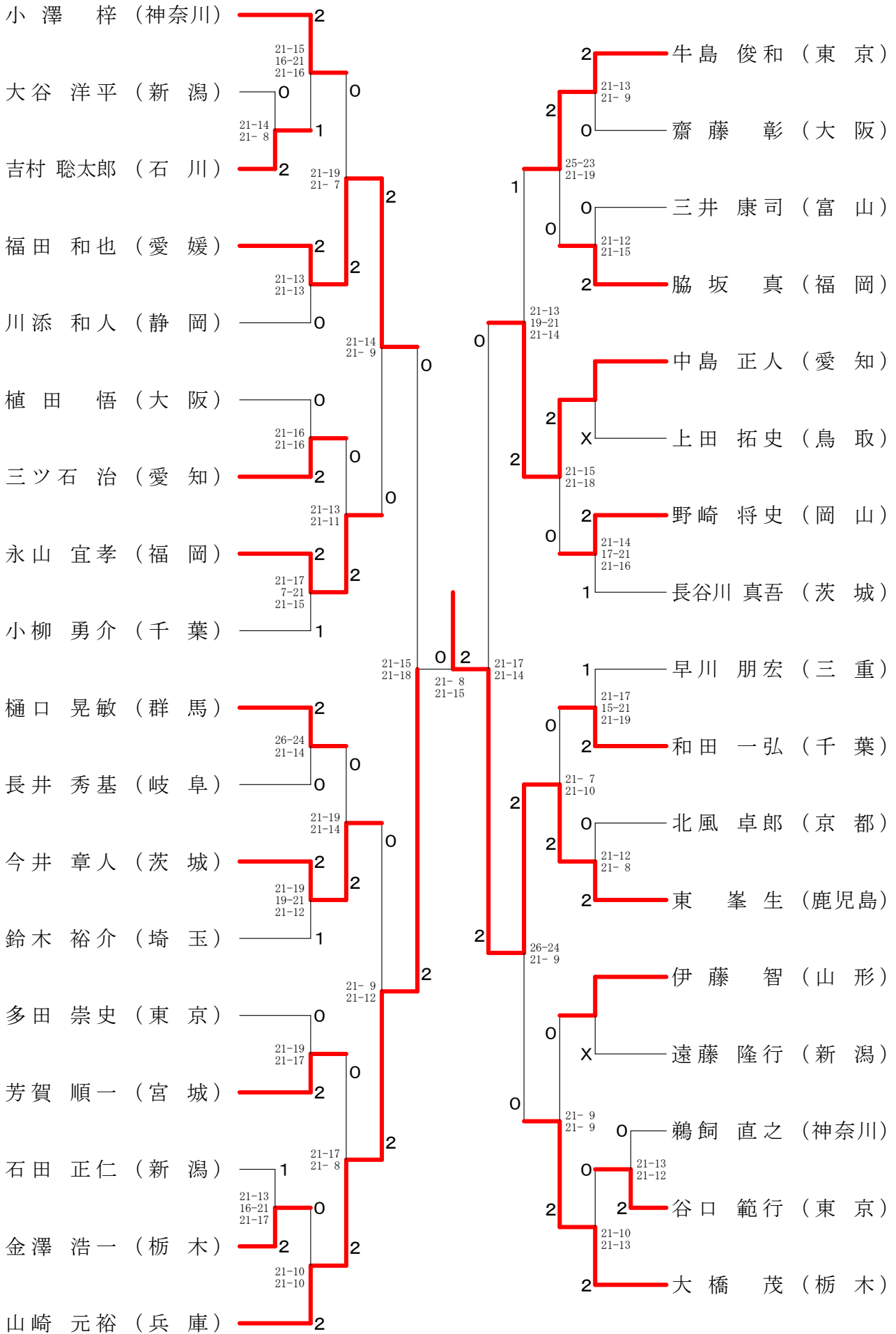

40歳以上男子シングルスー1

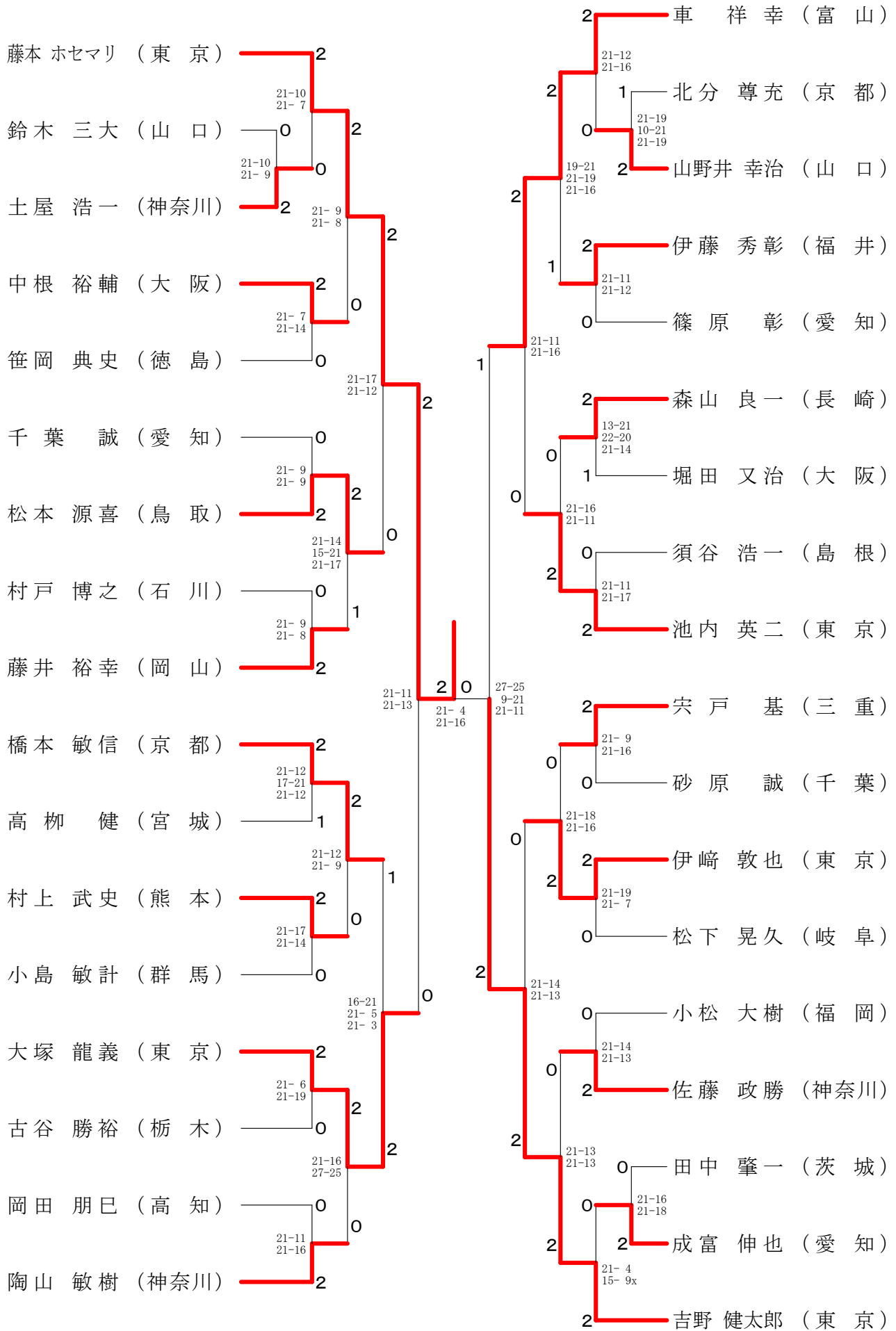

40歳以上男子シングルスー2

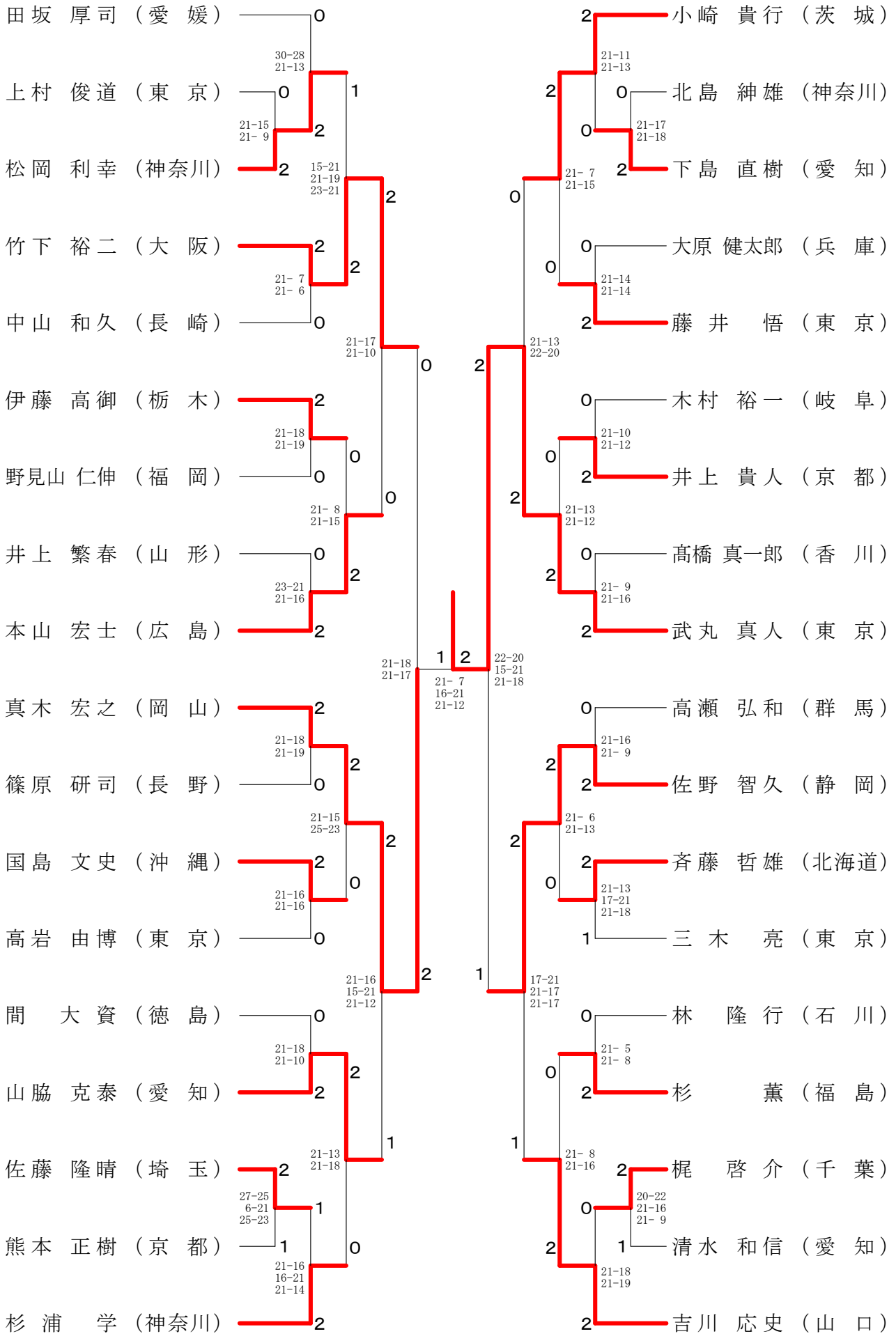

40歳以上男子シングルスー3

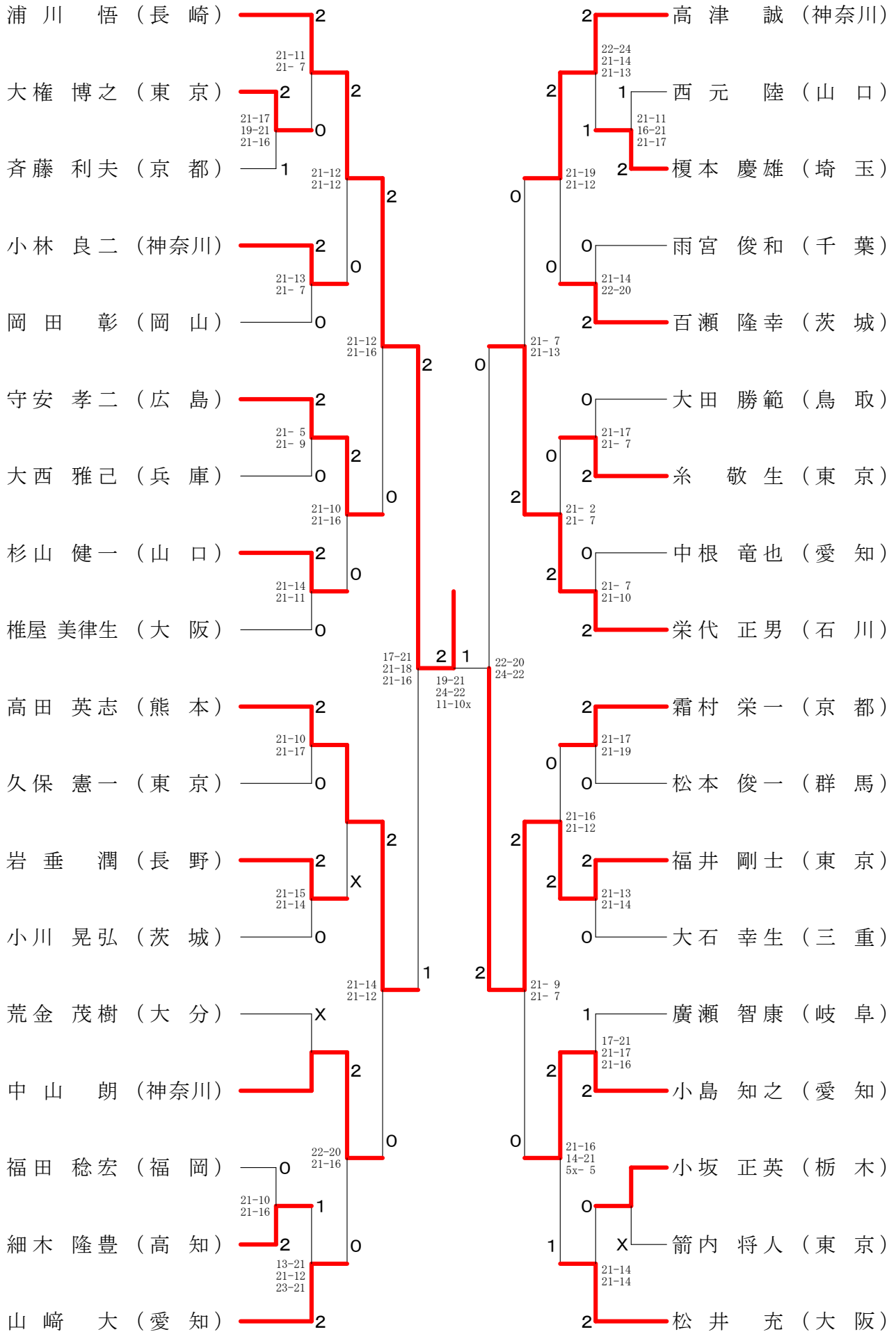

40歳以上男子シングルスー4

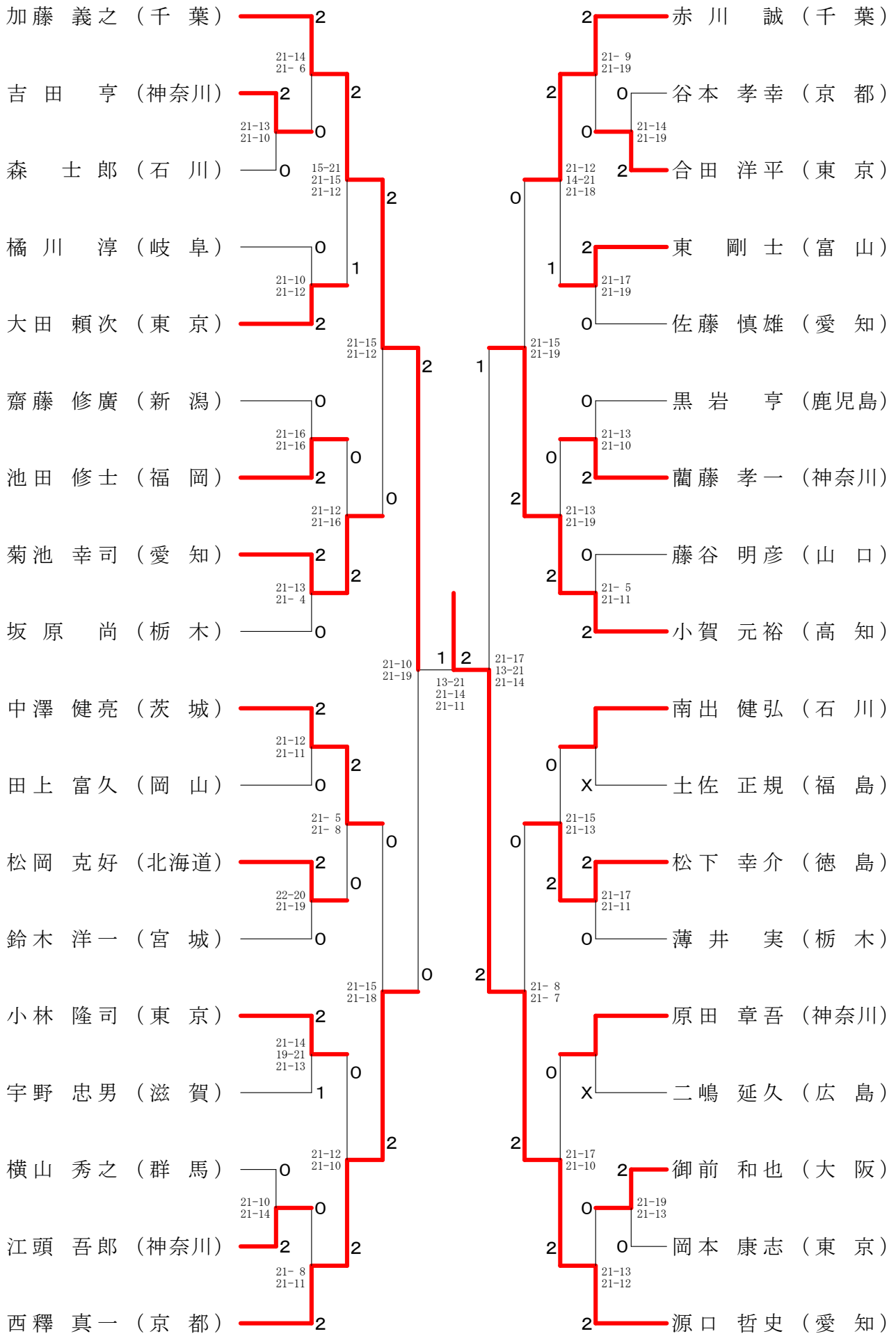

45歳以上男子シングルスー1

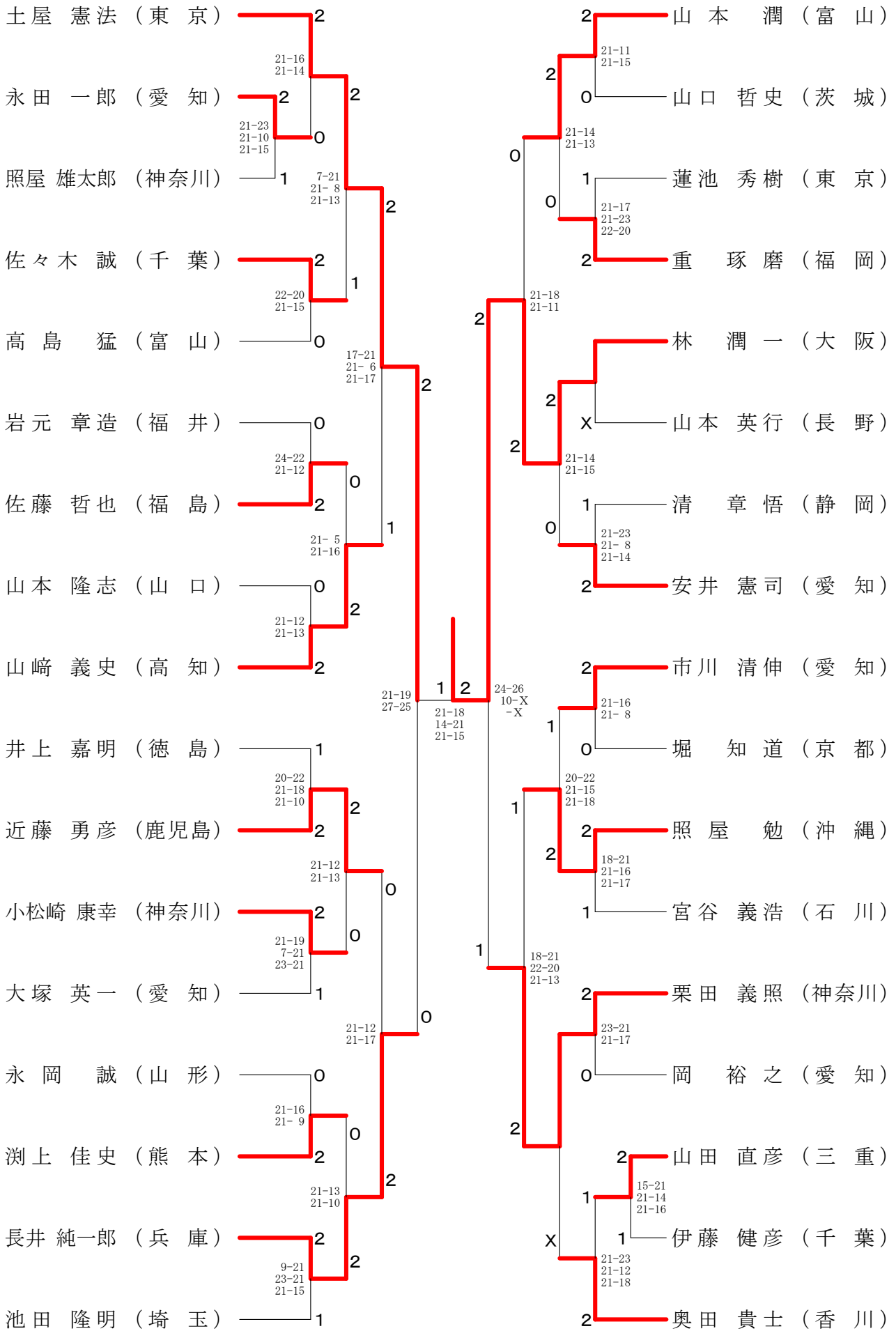



45歳以上男子シングルスー2

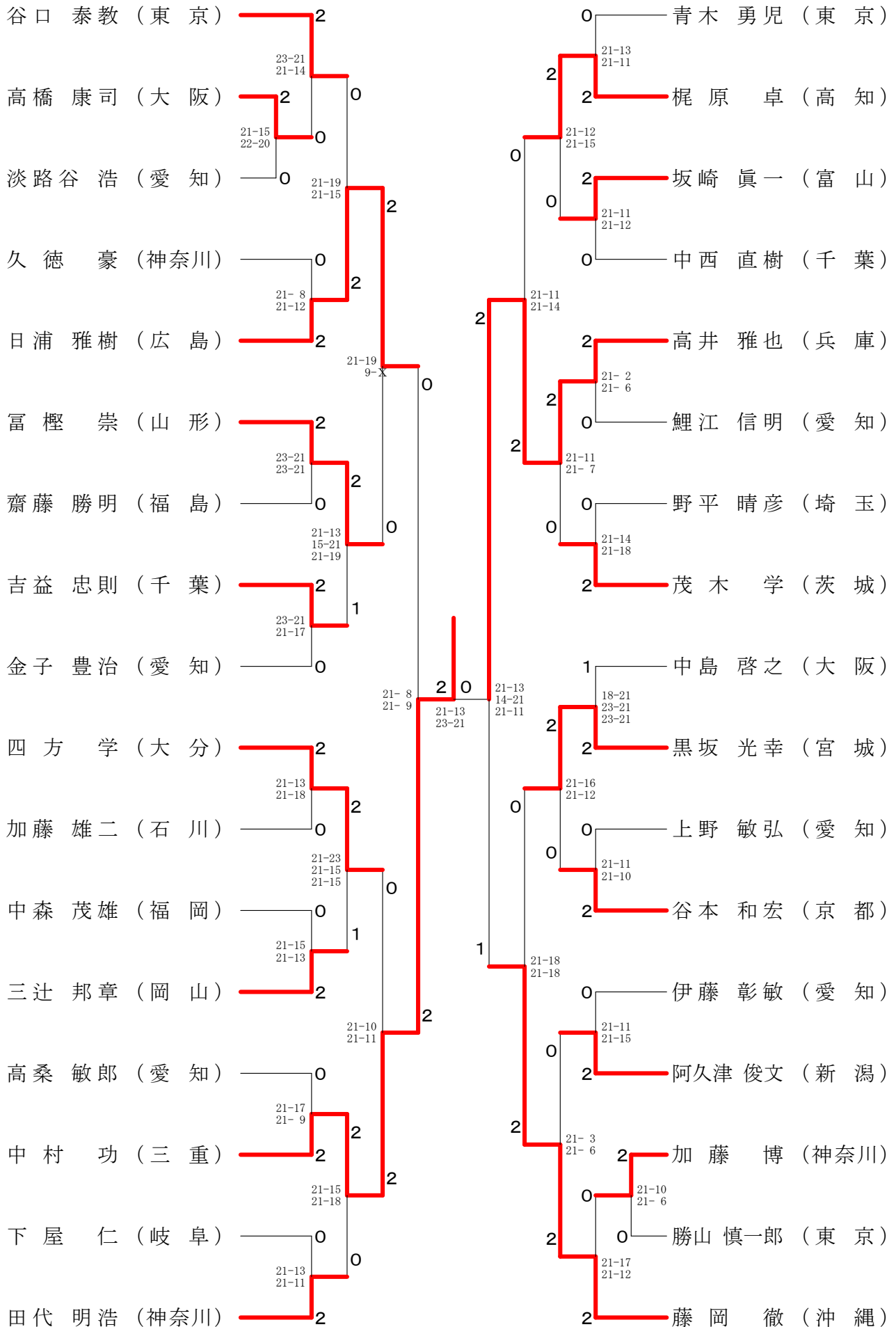

45歳以上男子シングルスー3

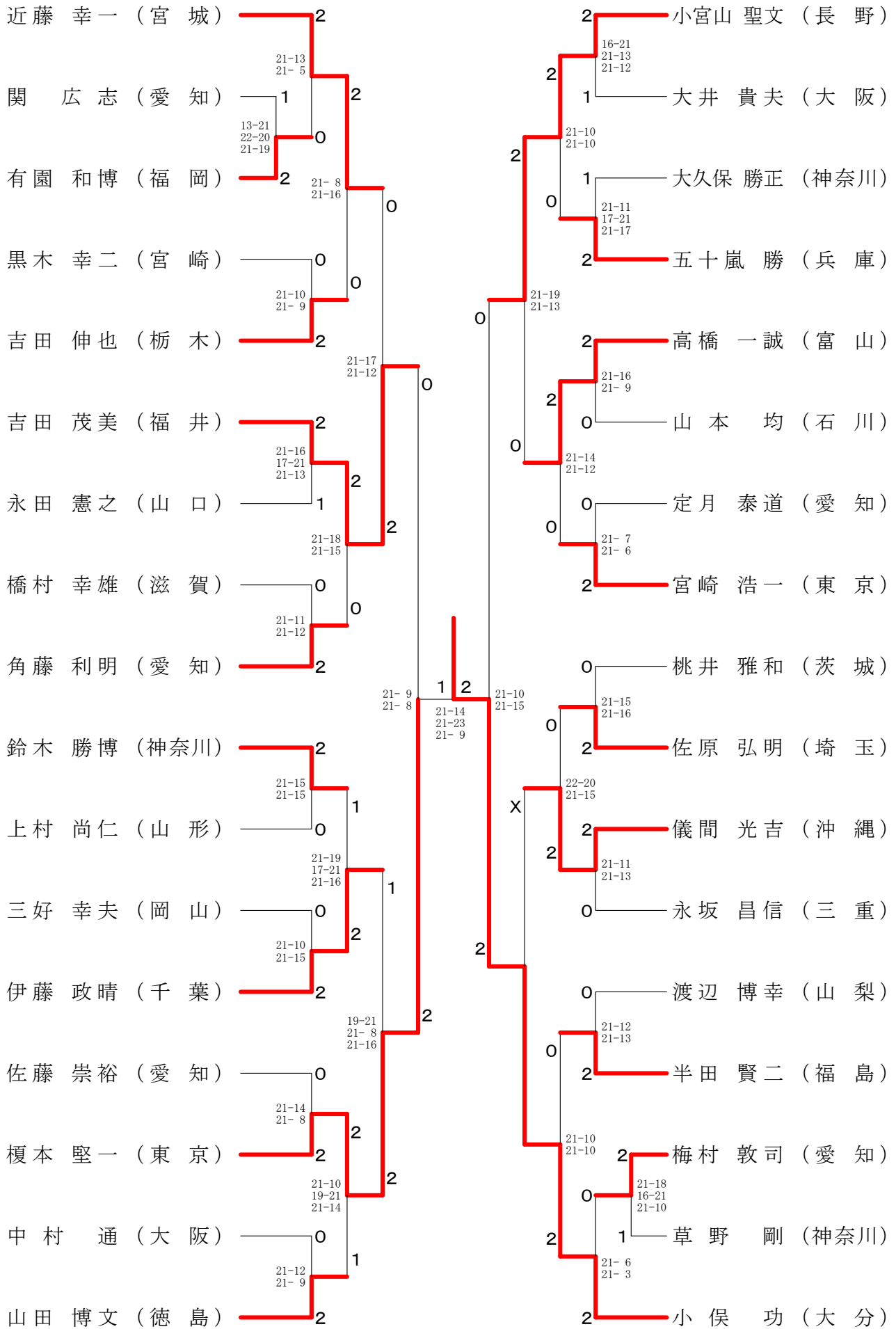

45歳以上男子シングルスー4

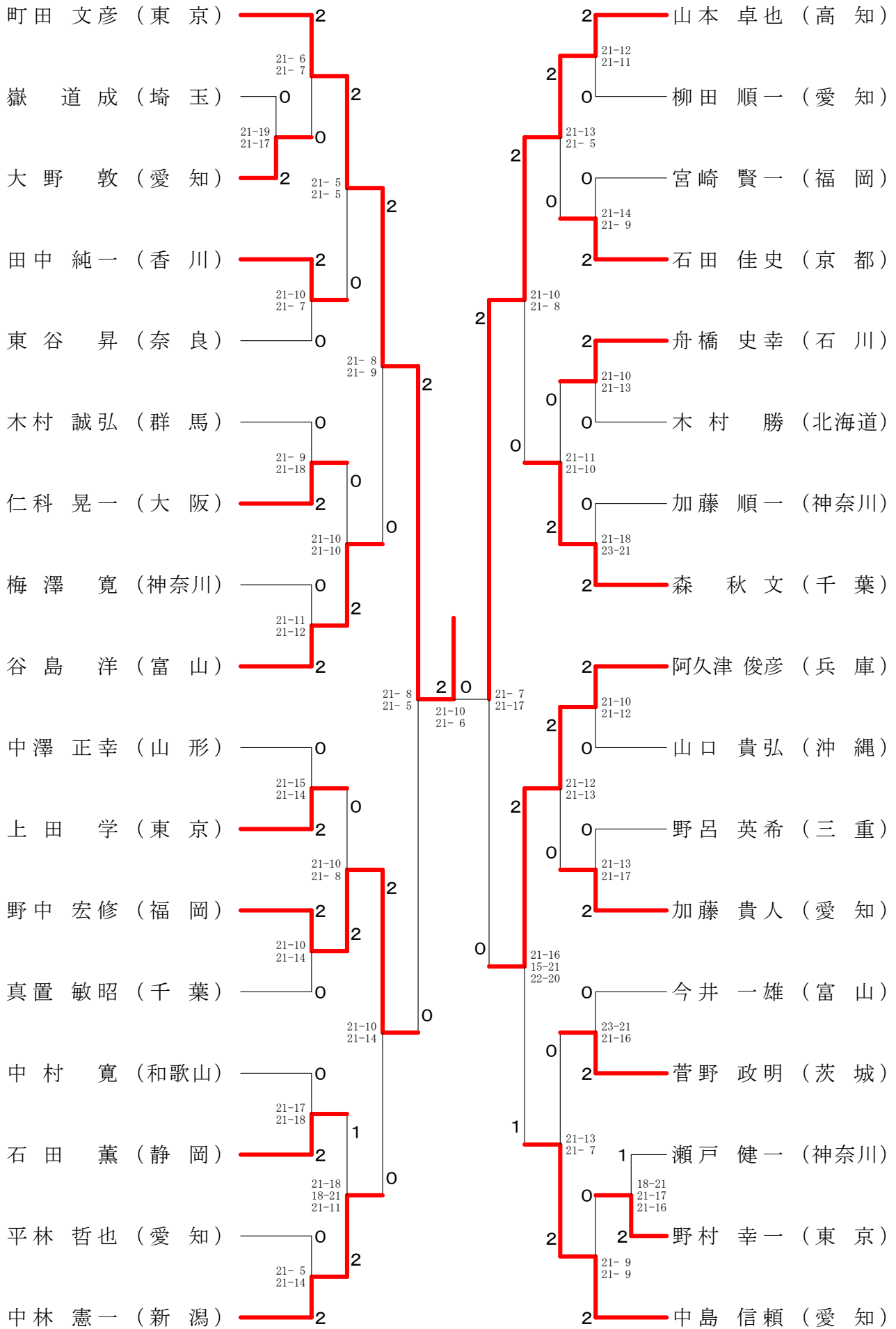

50歳以上男子シングルスー1

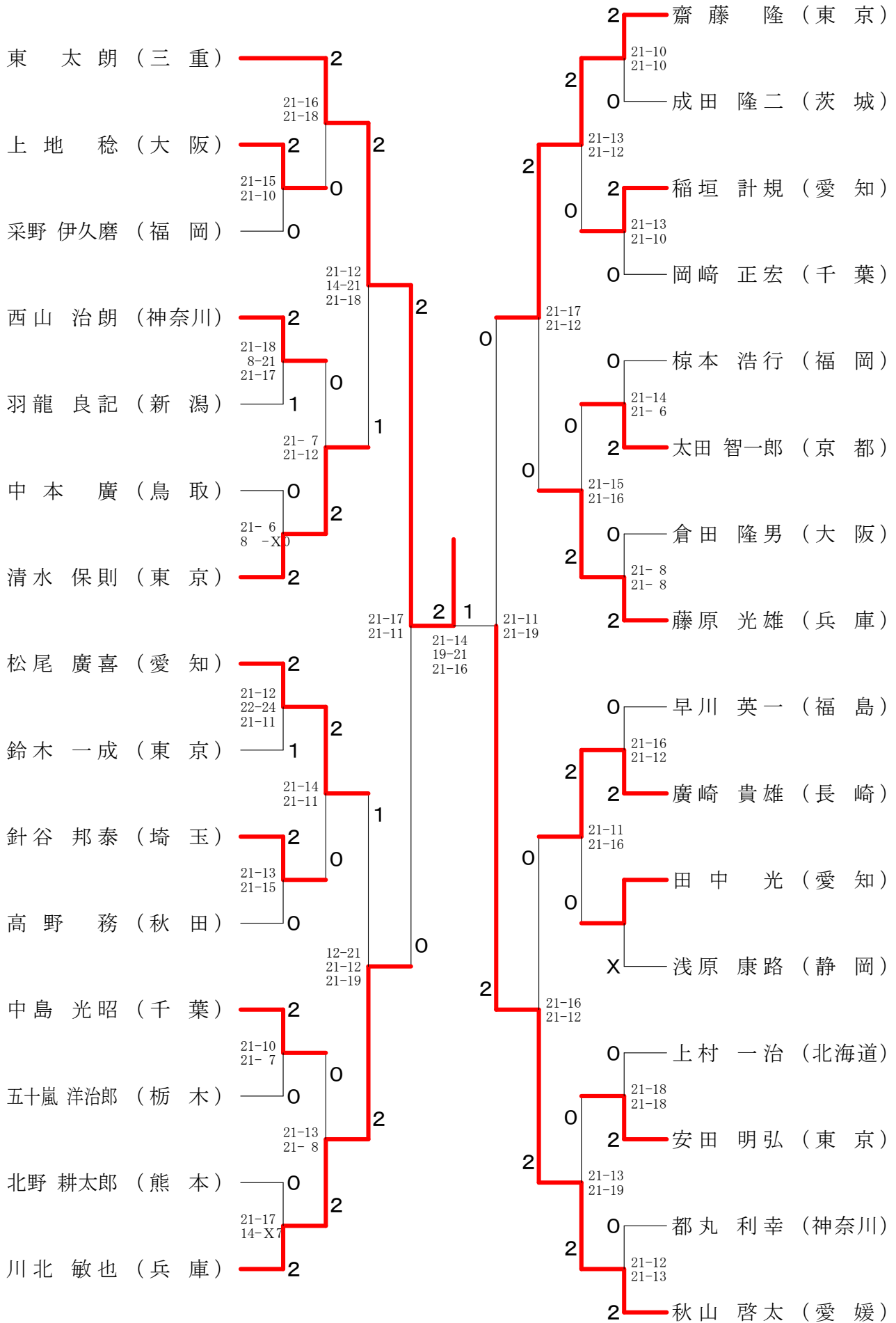

50歳以上男子シングルスー2

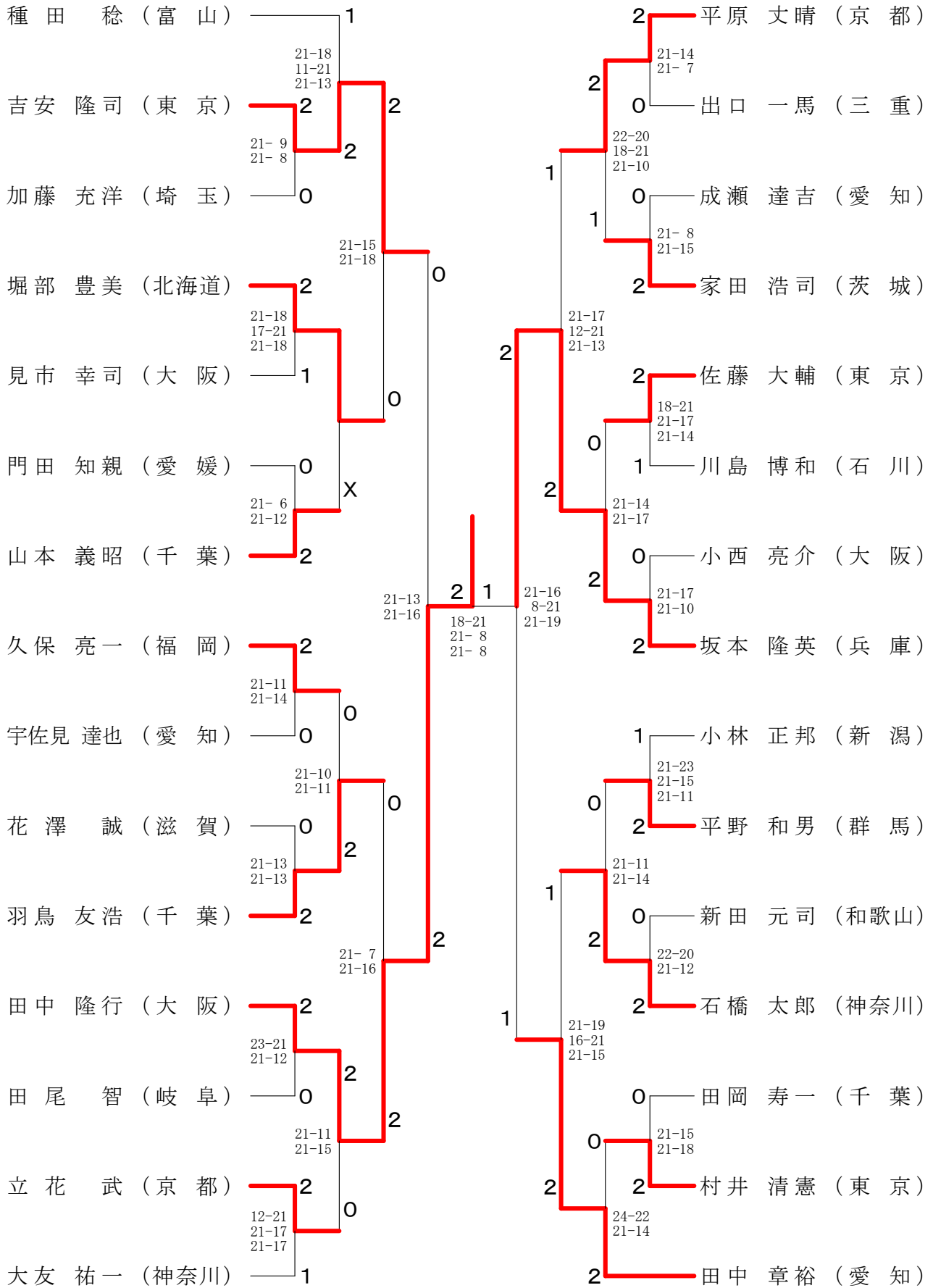

50歳以上男子シングルスー3

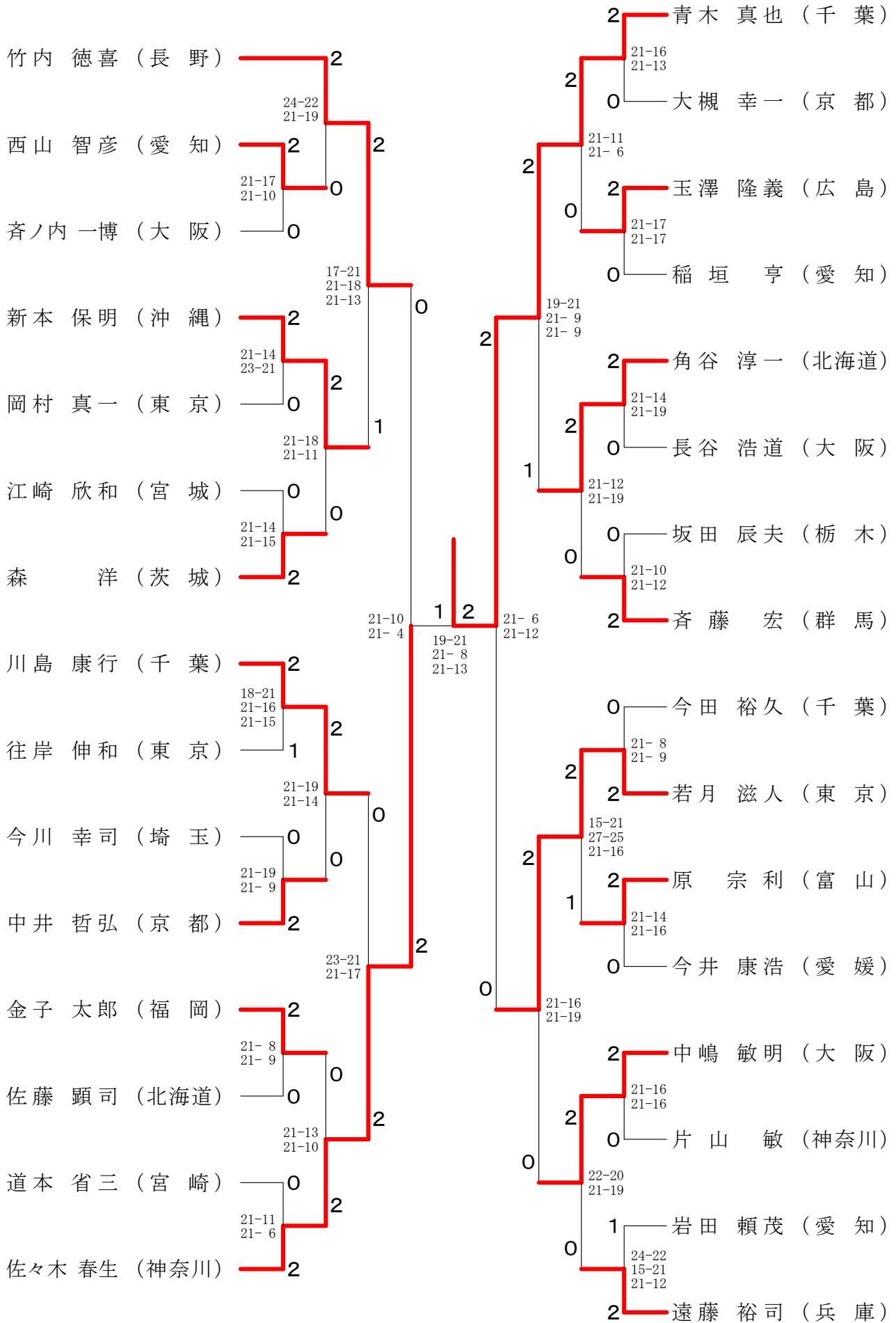

50歳以上男子シングルスー4

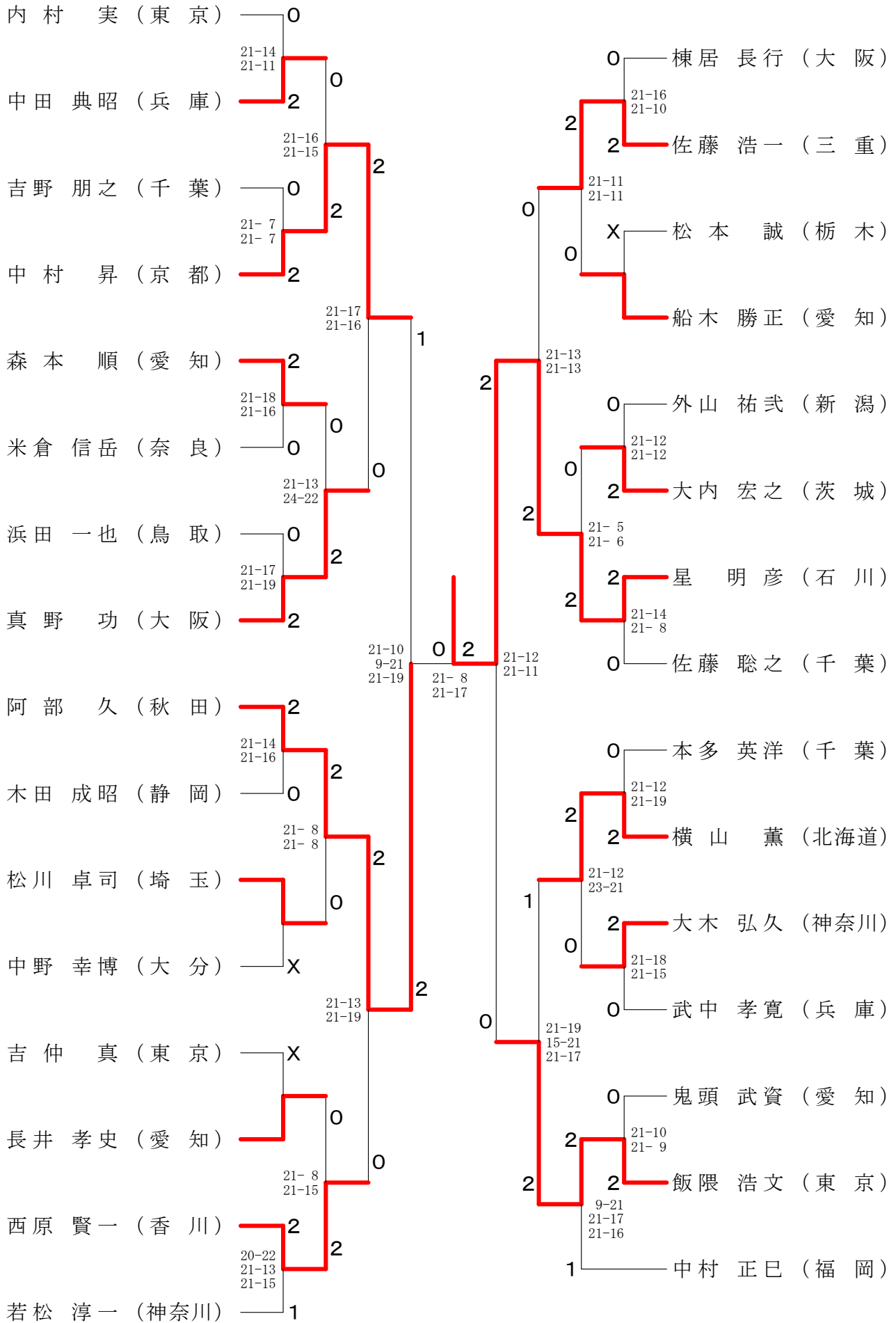





5 5 歳以上男子シングルスー 2

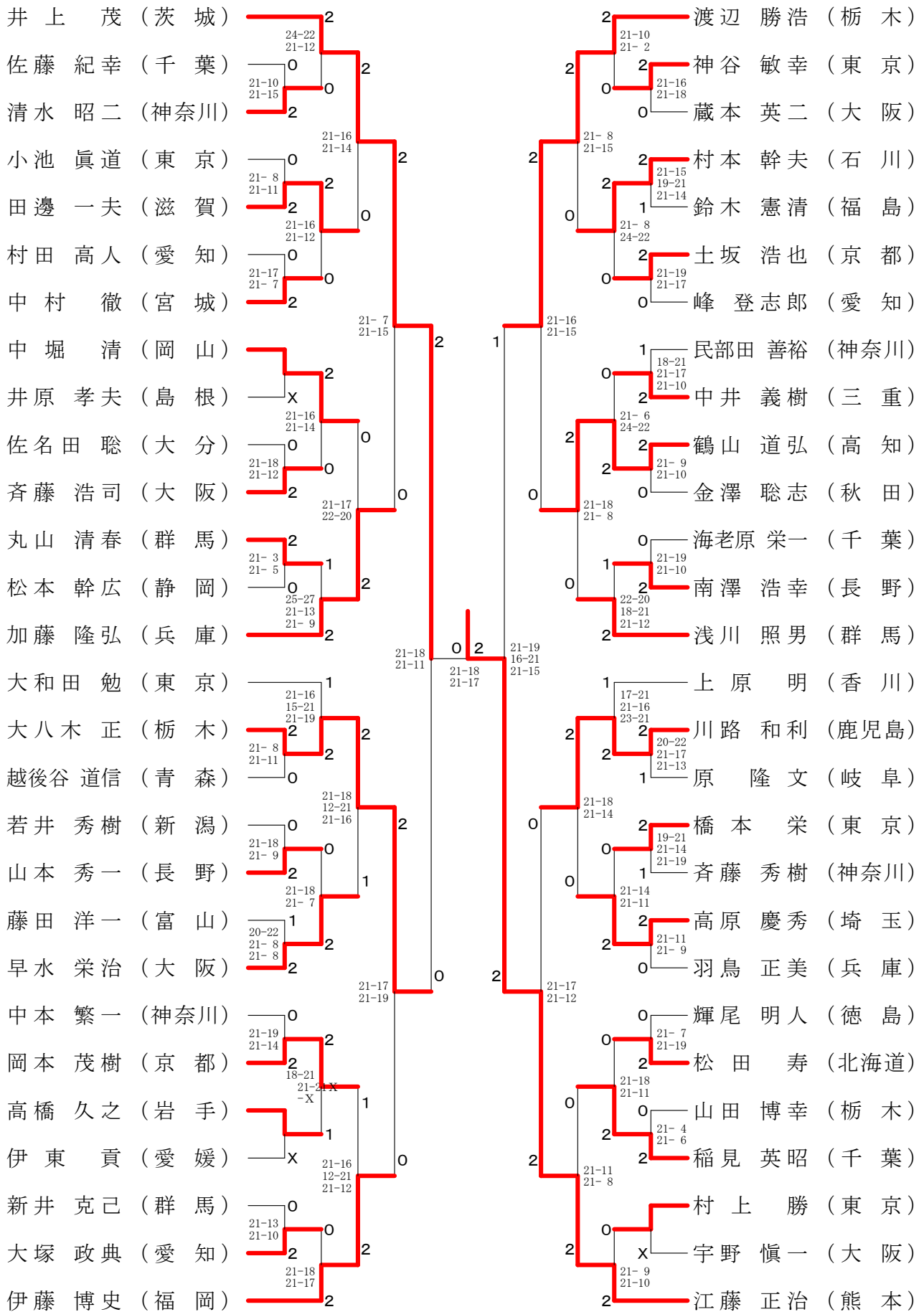

60歳以上男子シングルスー1

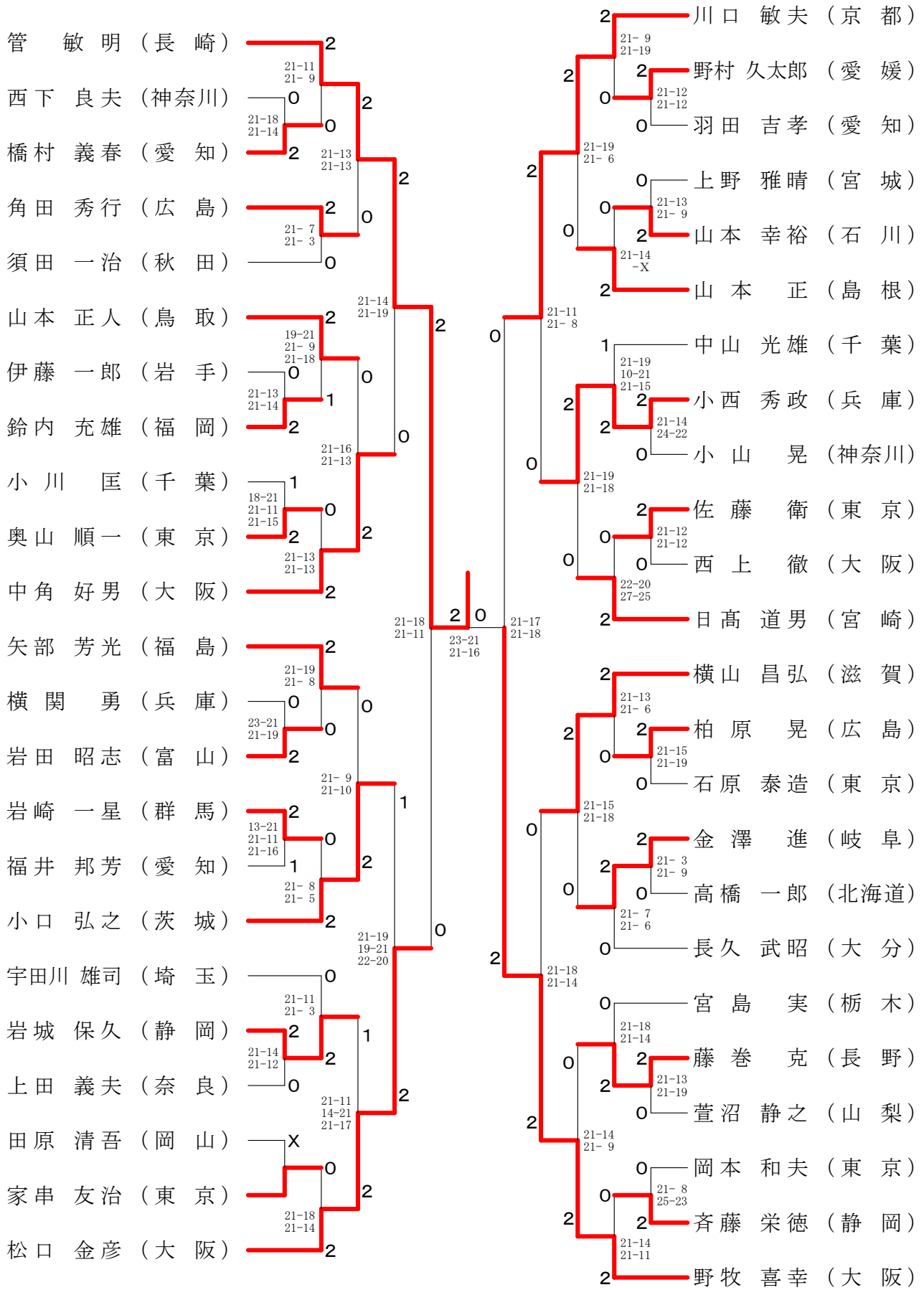

管 敏明 (長崎) 2  
 佐藤 一郎 (岡山) 0

60歳以上男子シングルスー2

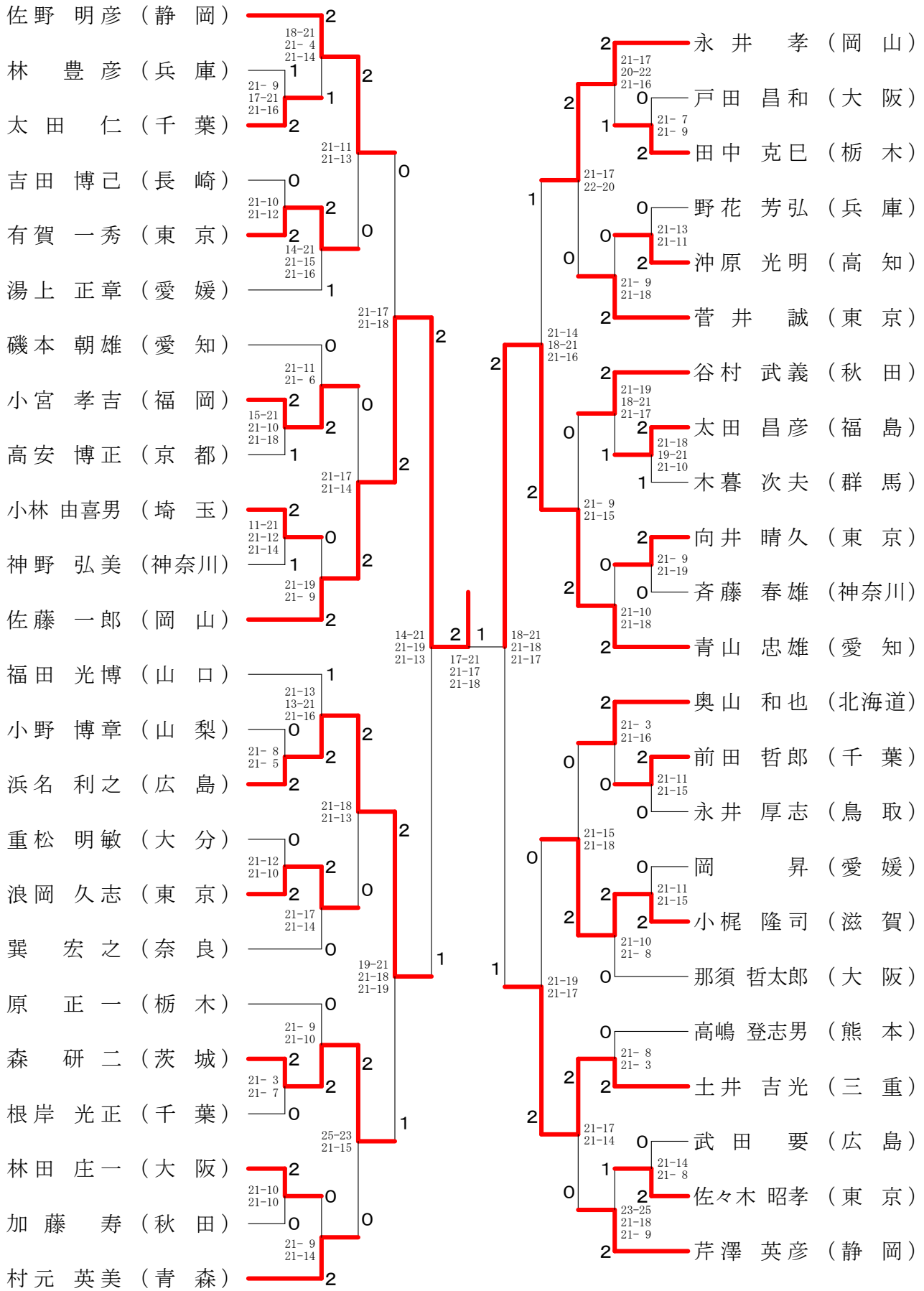

65歳以上男子シングルス

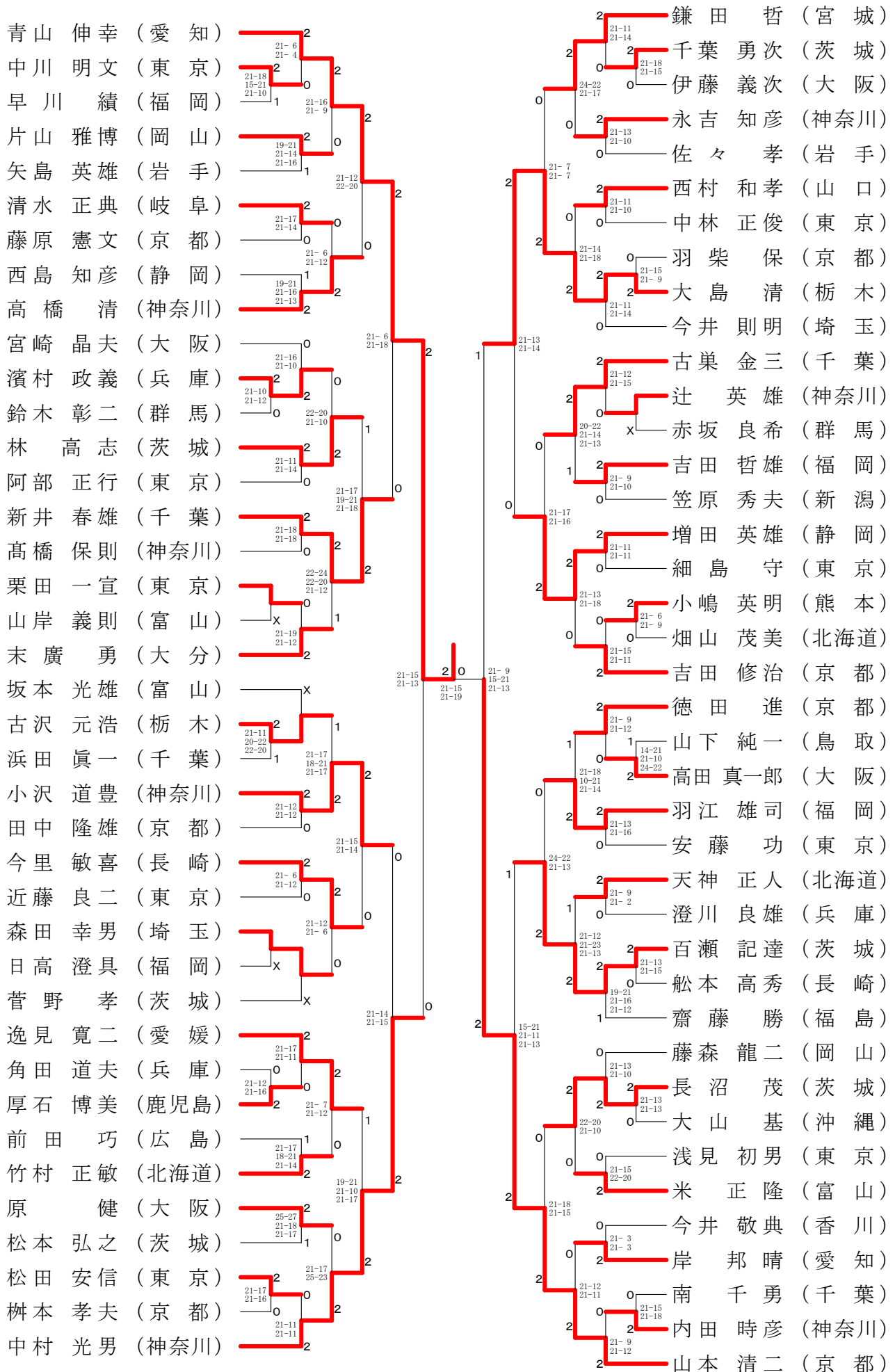

70歳以上男子シングルス

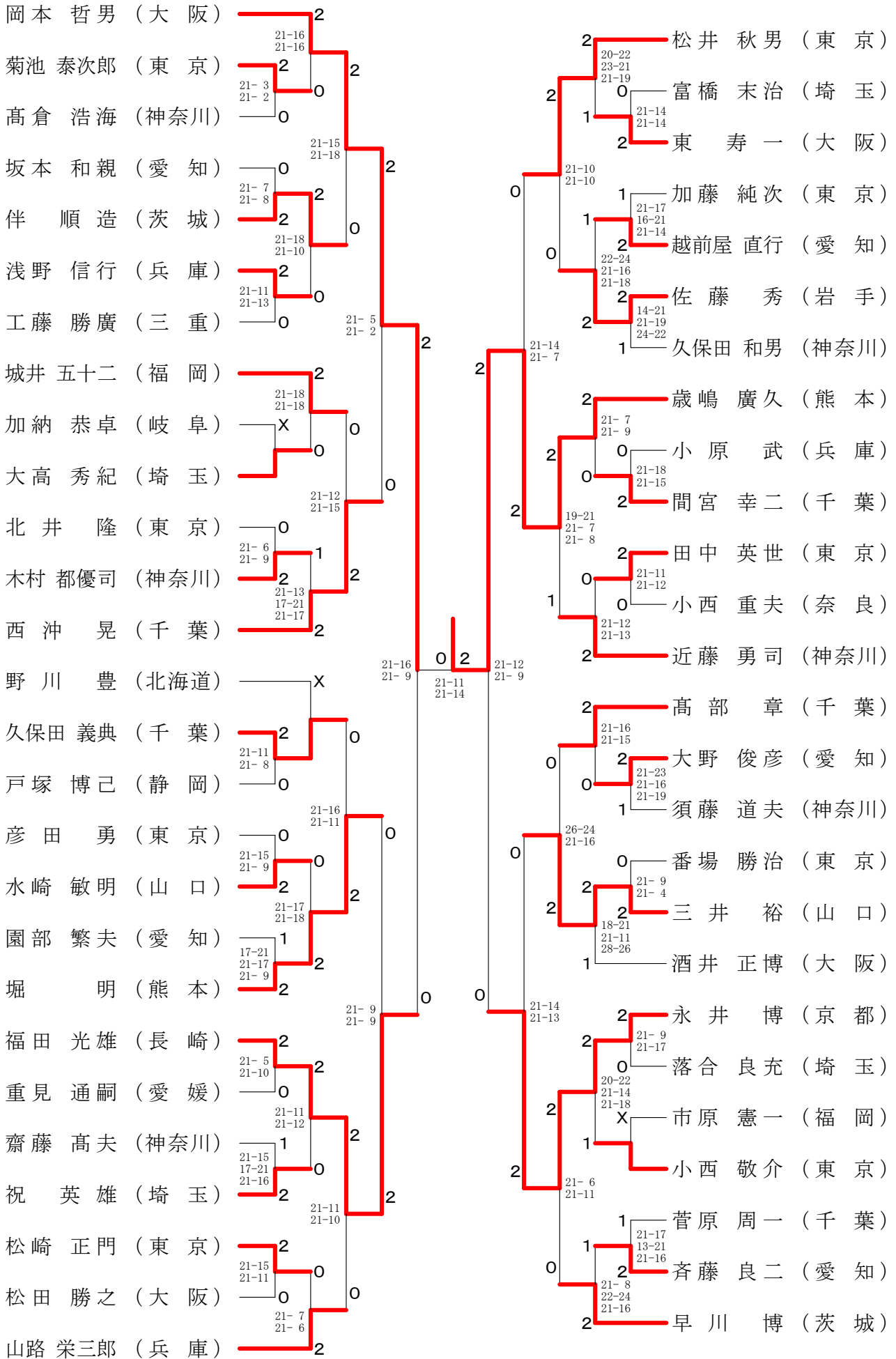

75歳以上男子シングルス

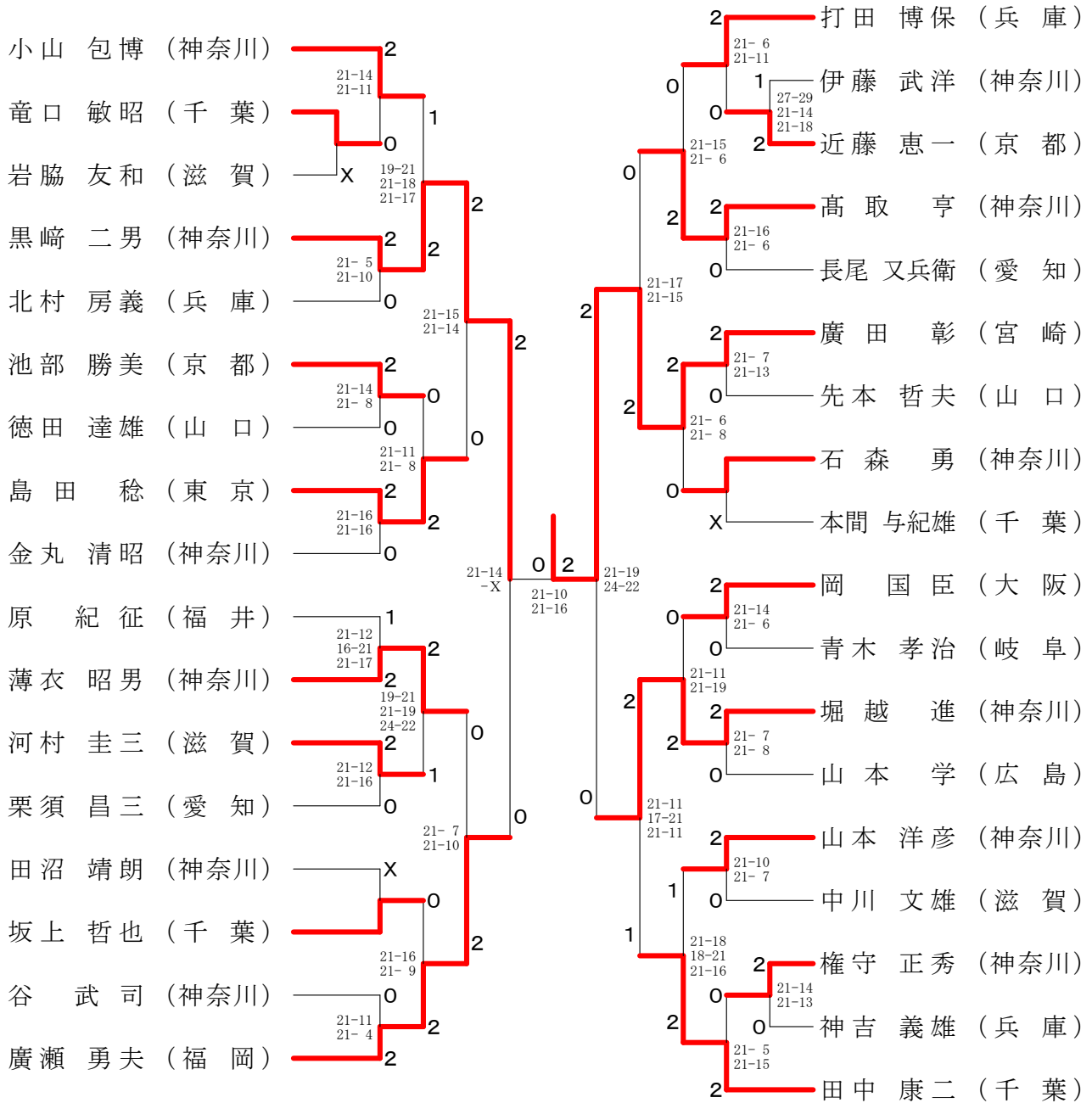

80歳以上男子シングルス

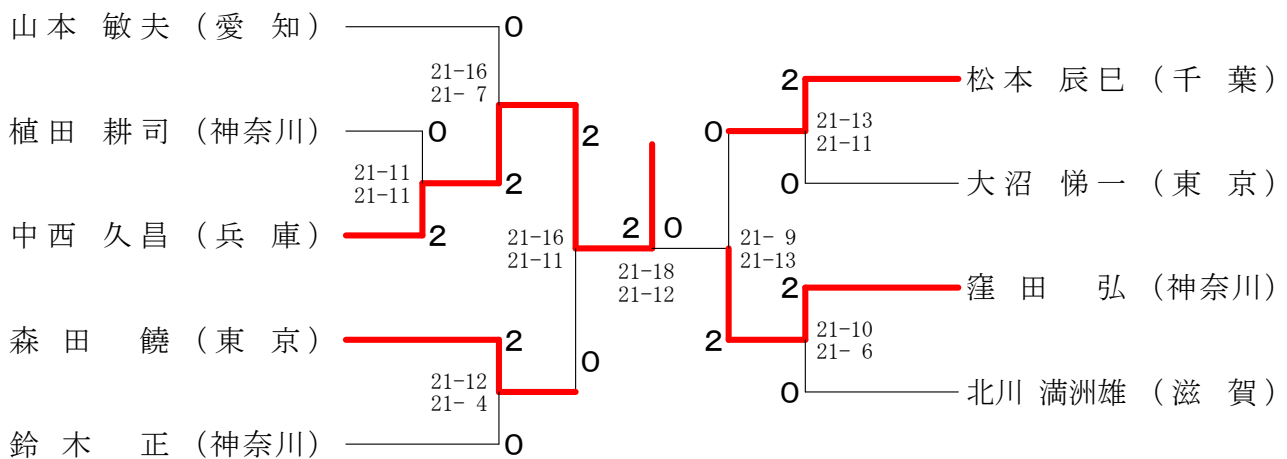

30歳以上女子シングルス

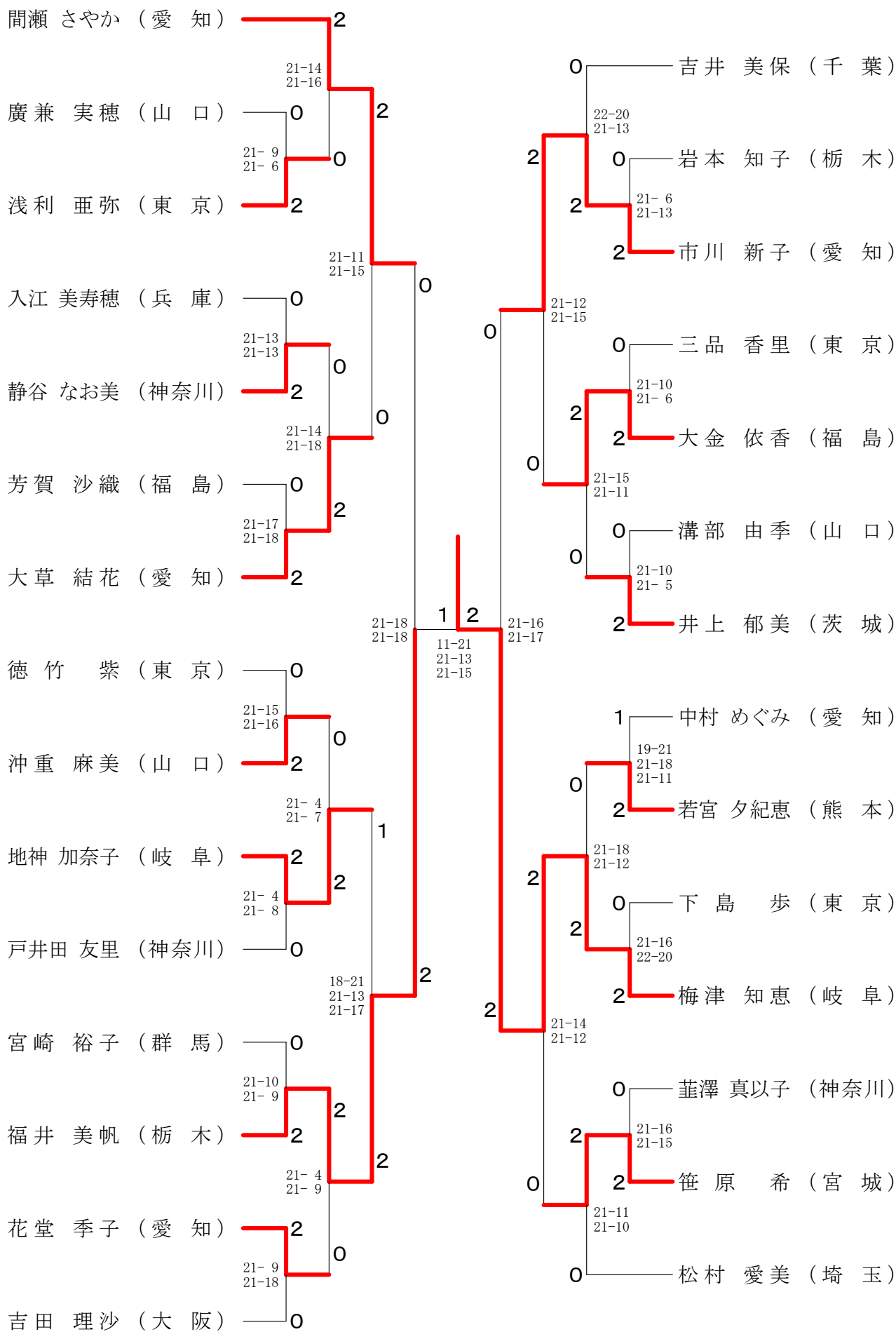

35歳以上女子シングルス

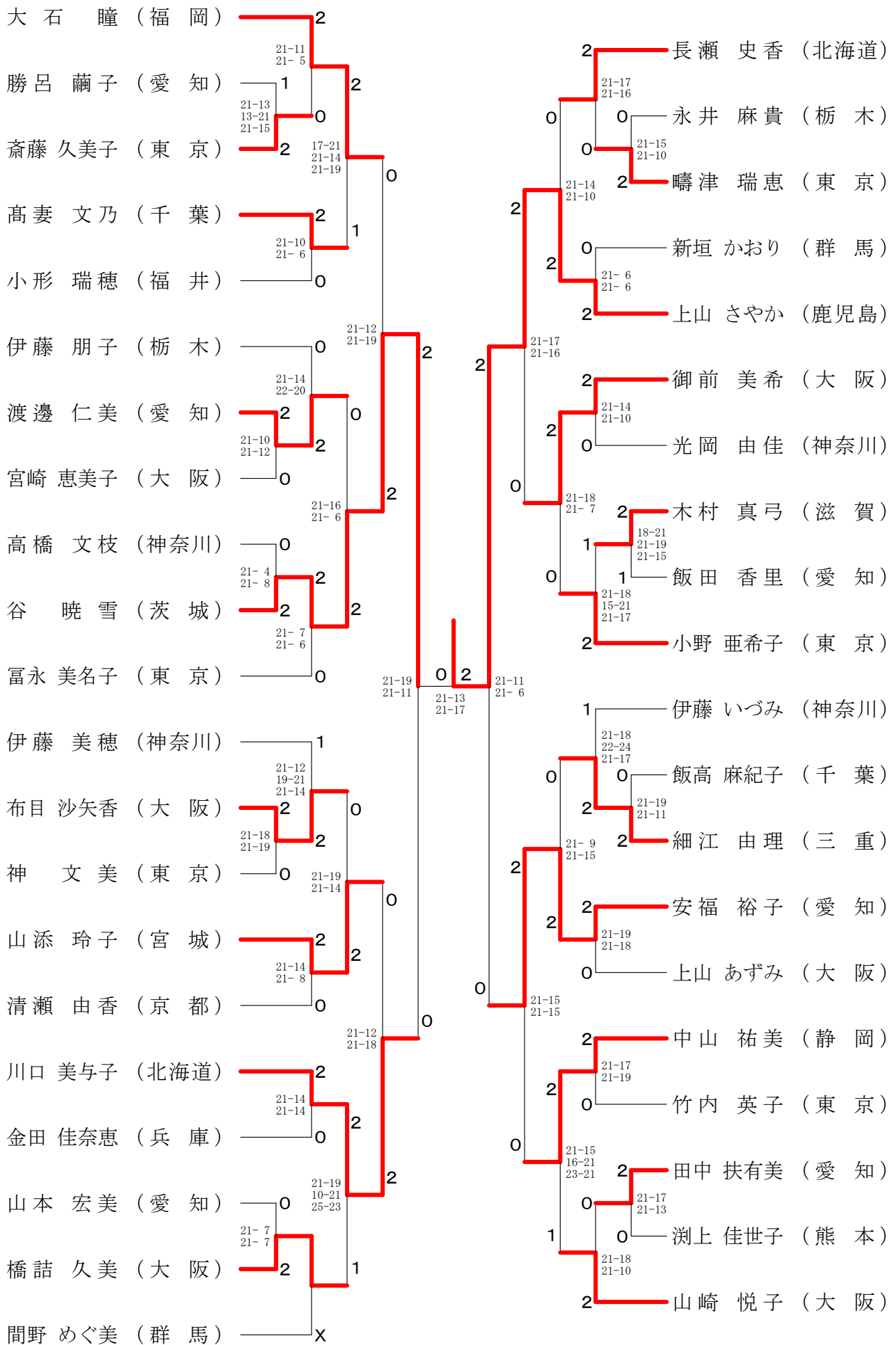



40歳以上女子シングルス

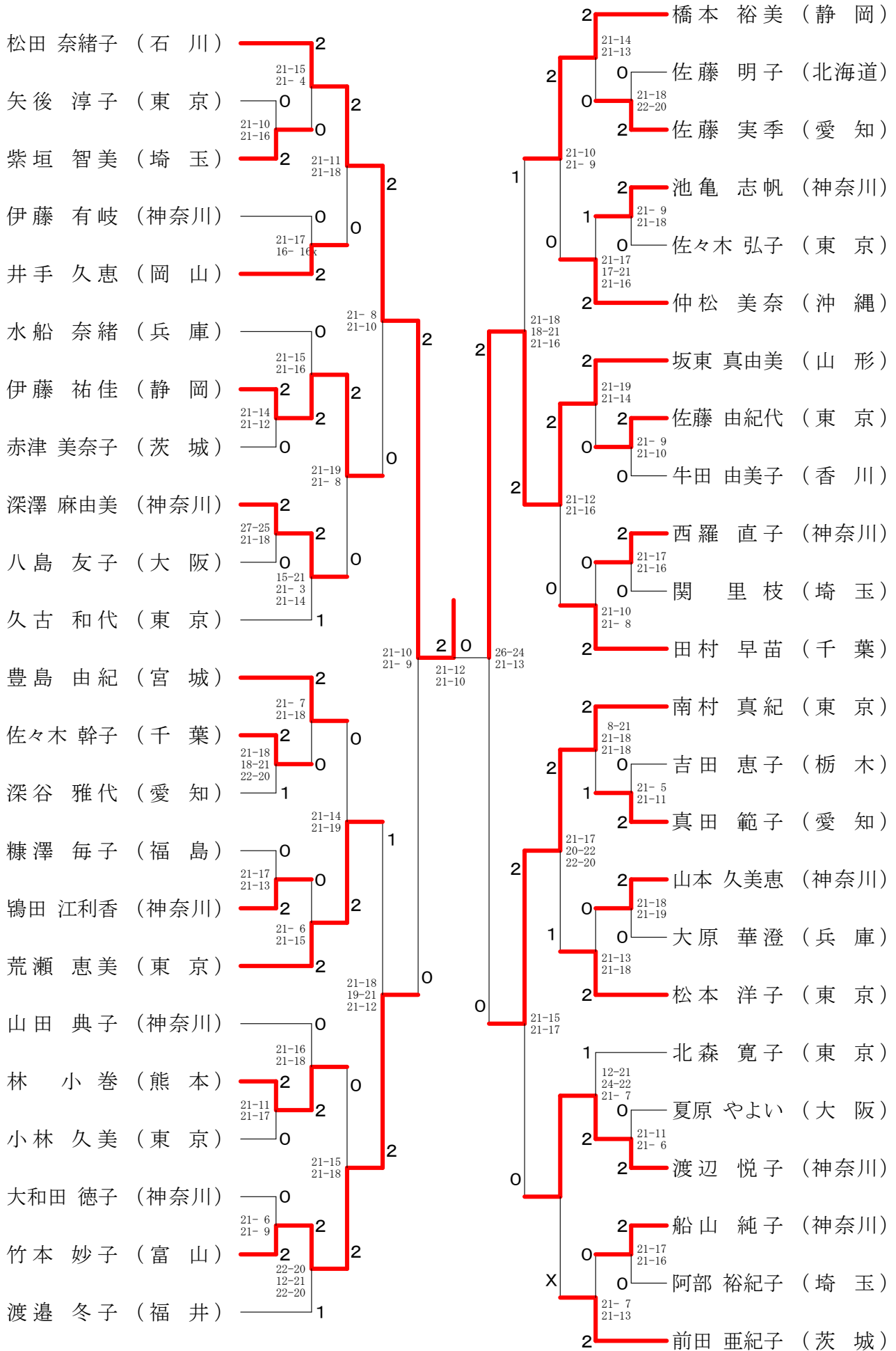

45歳以上女子シングルス

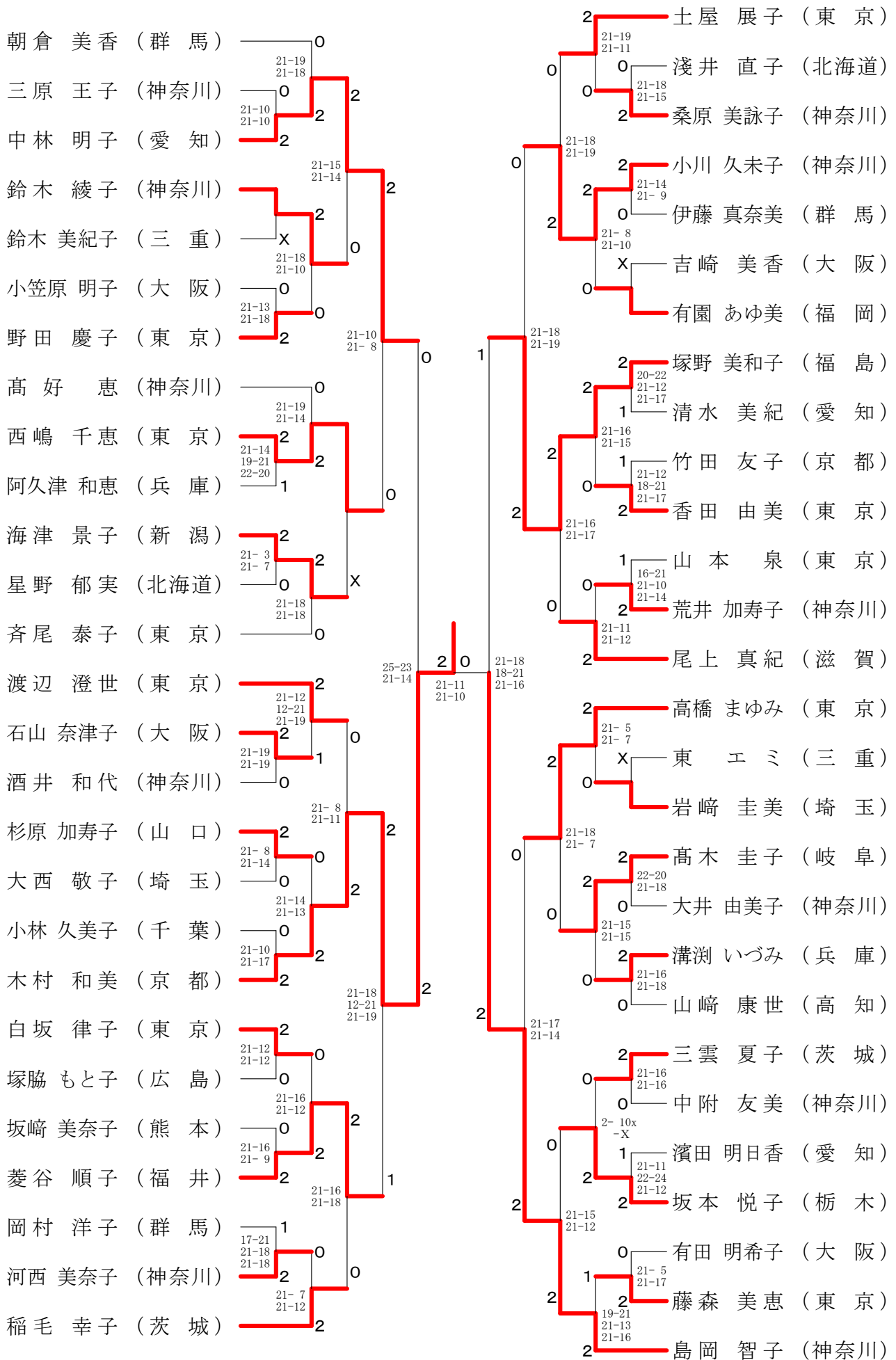

50歳以上女子シングルス

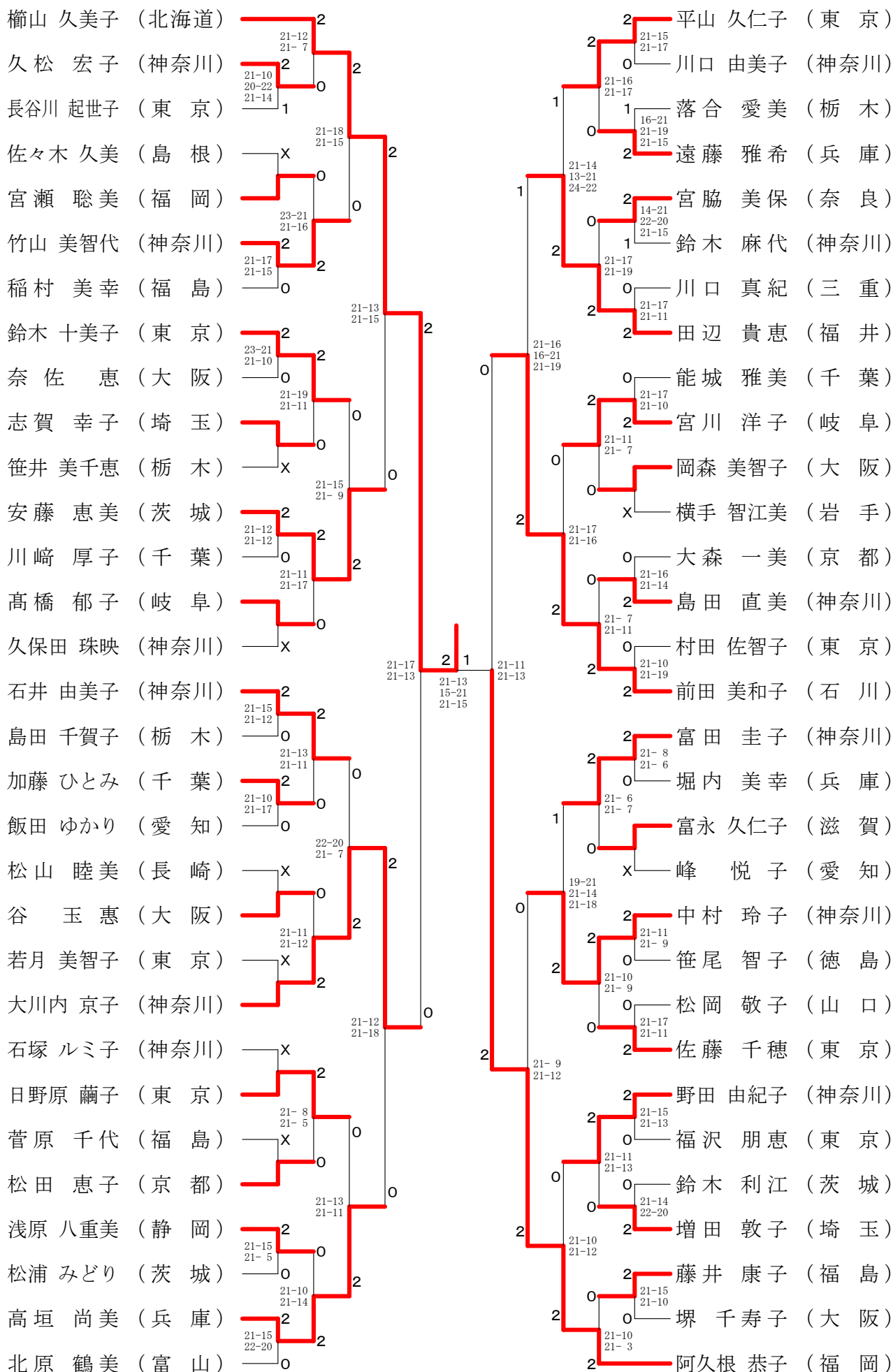

5 5 歳以上女子シングルス

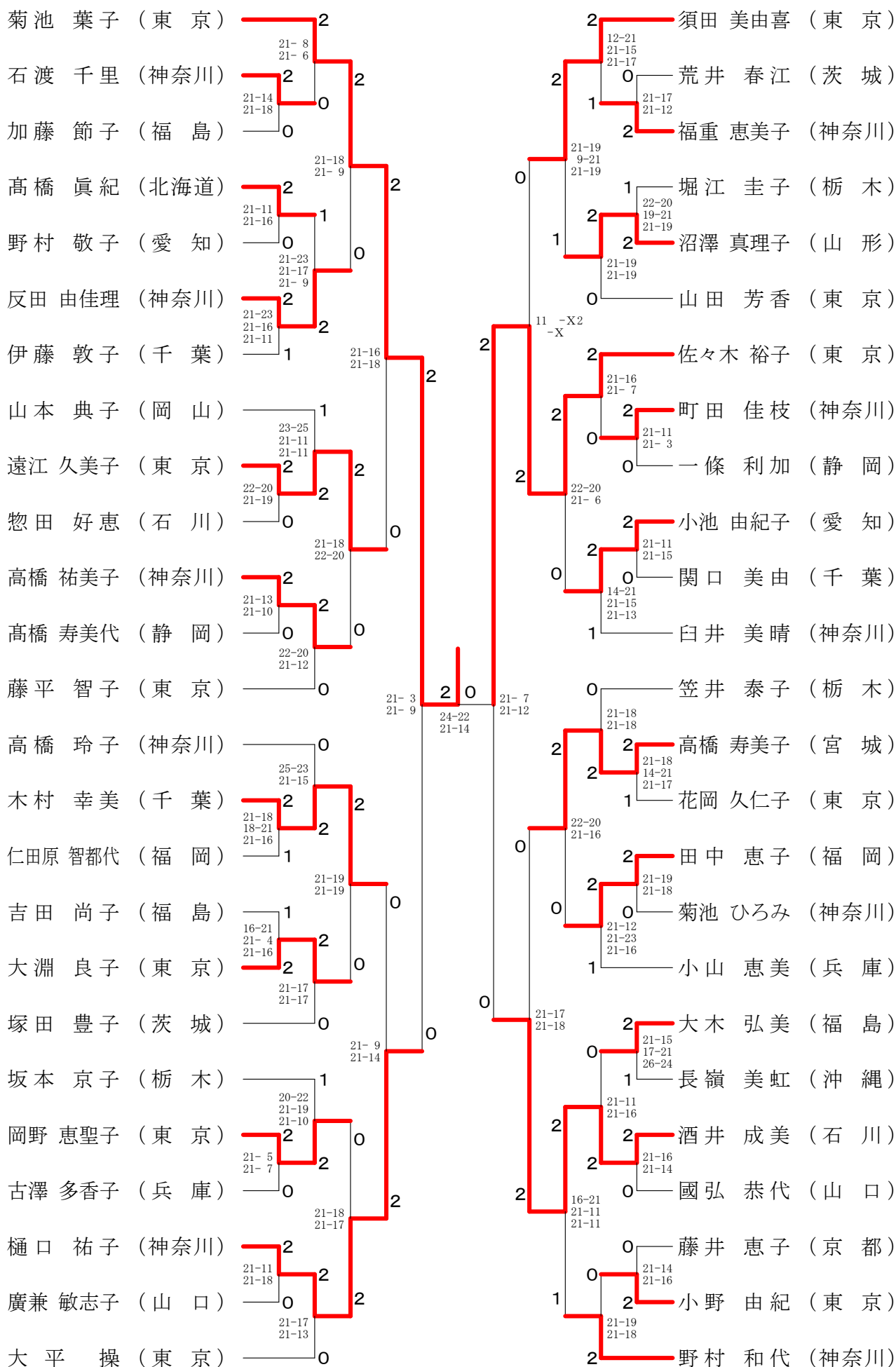

60歳以上女子シングルス

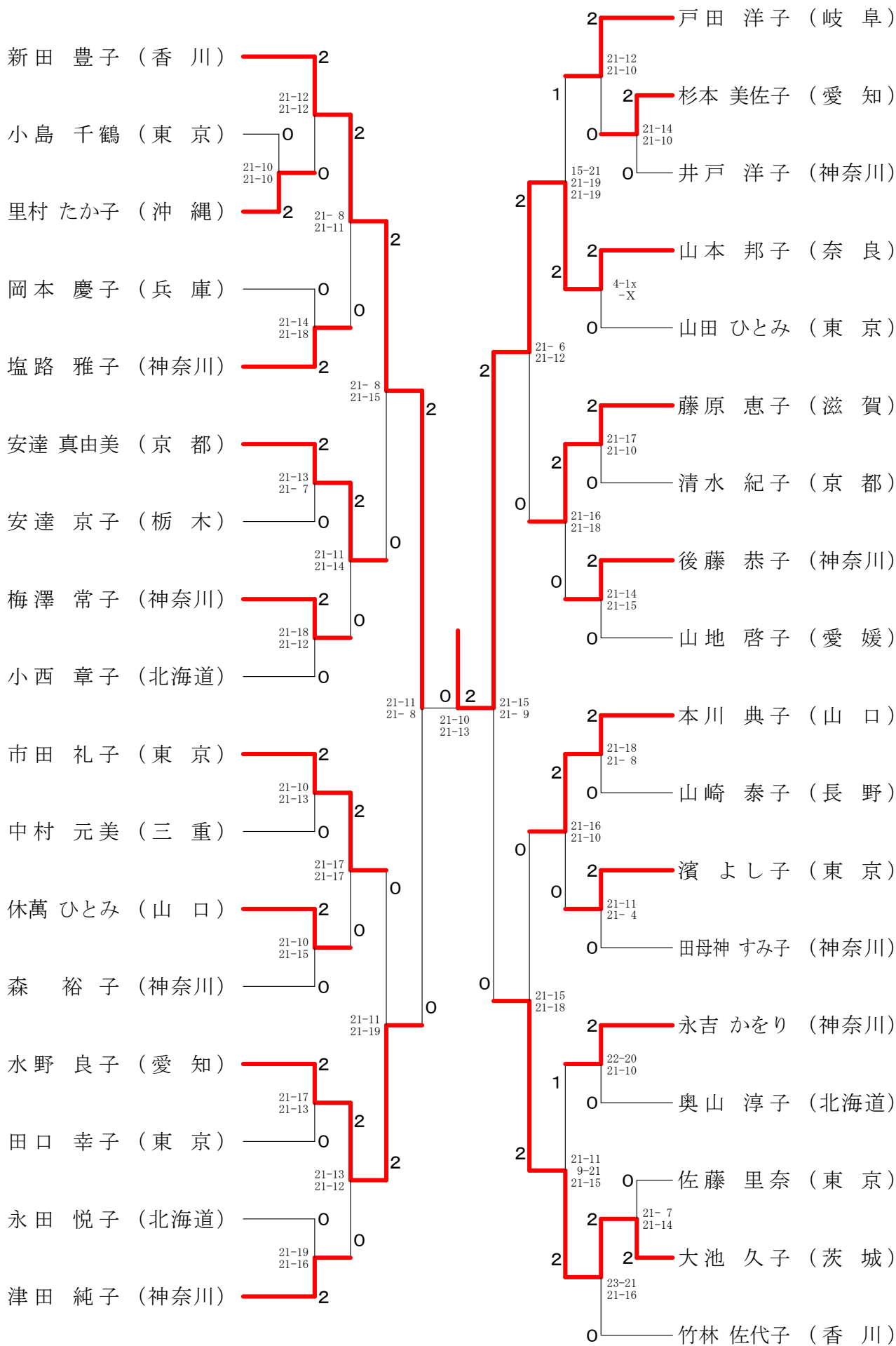

65歳以上女子シングルス

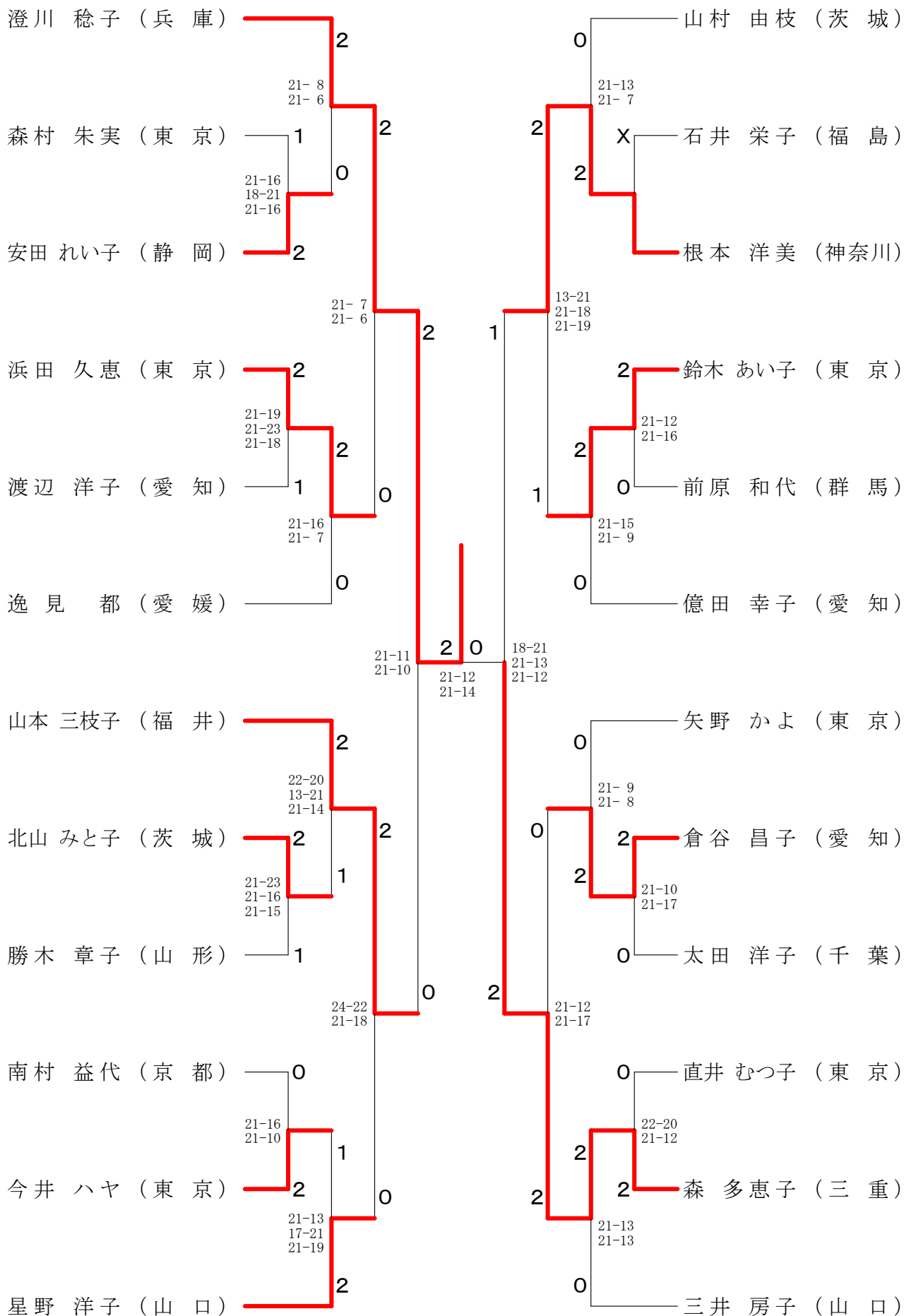

70歳以上女子シングルス

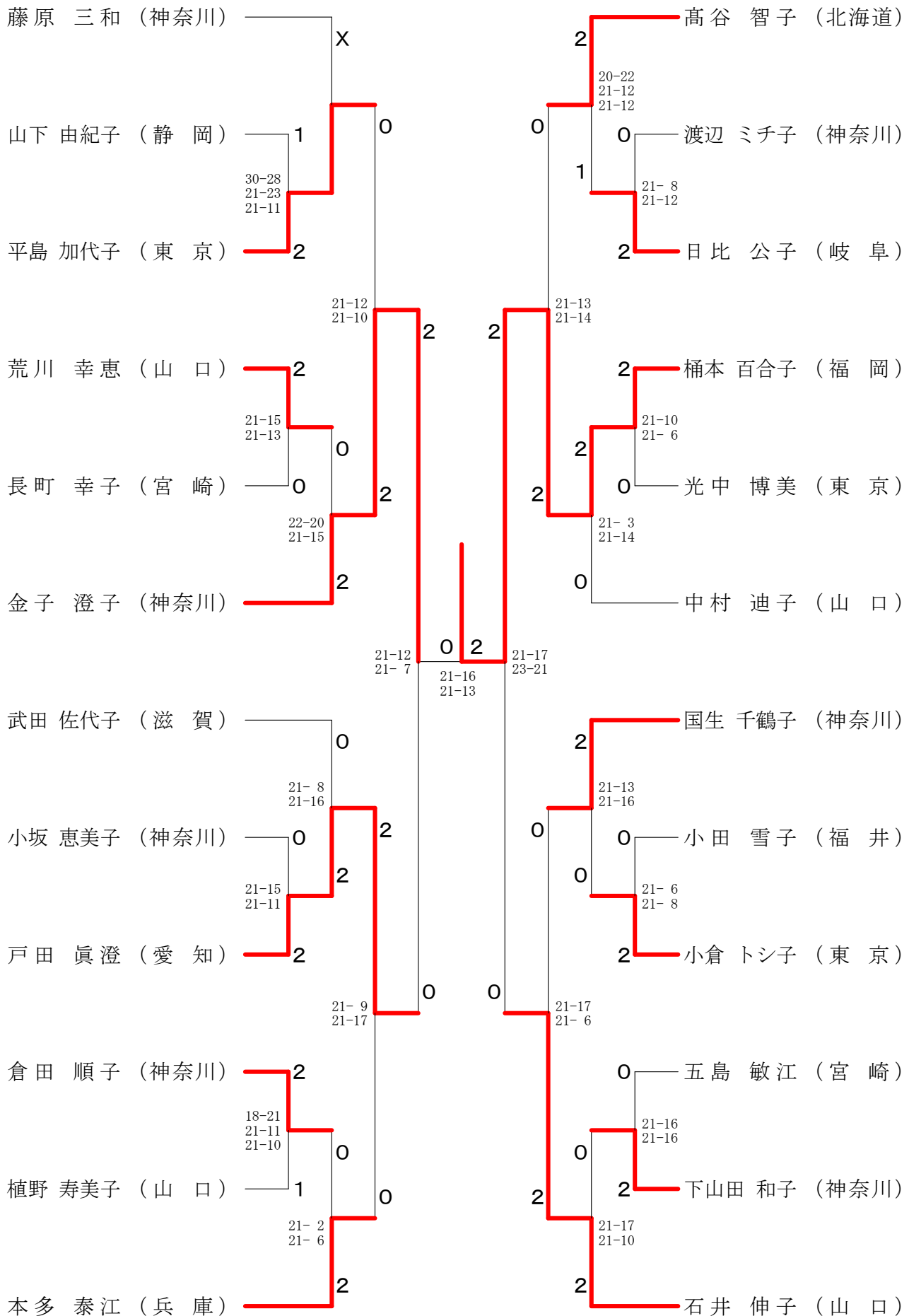

### 75歳以上女子シングルス

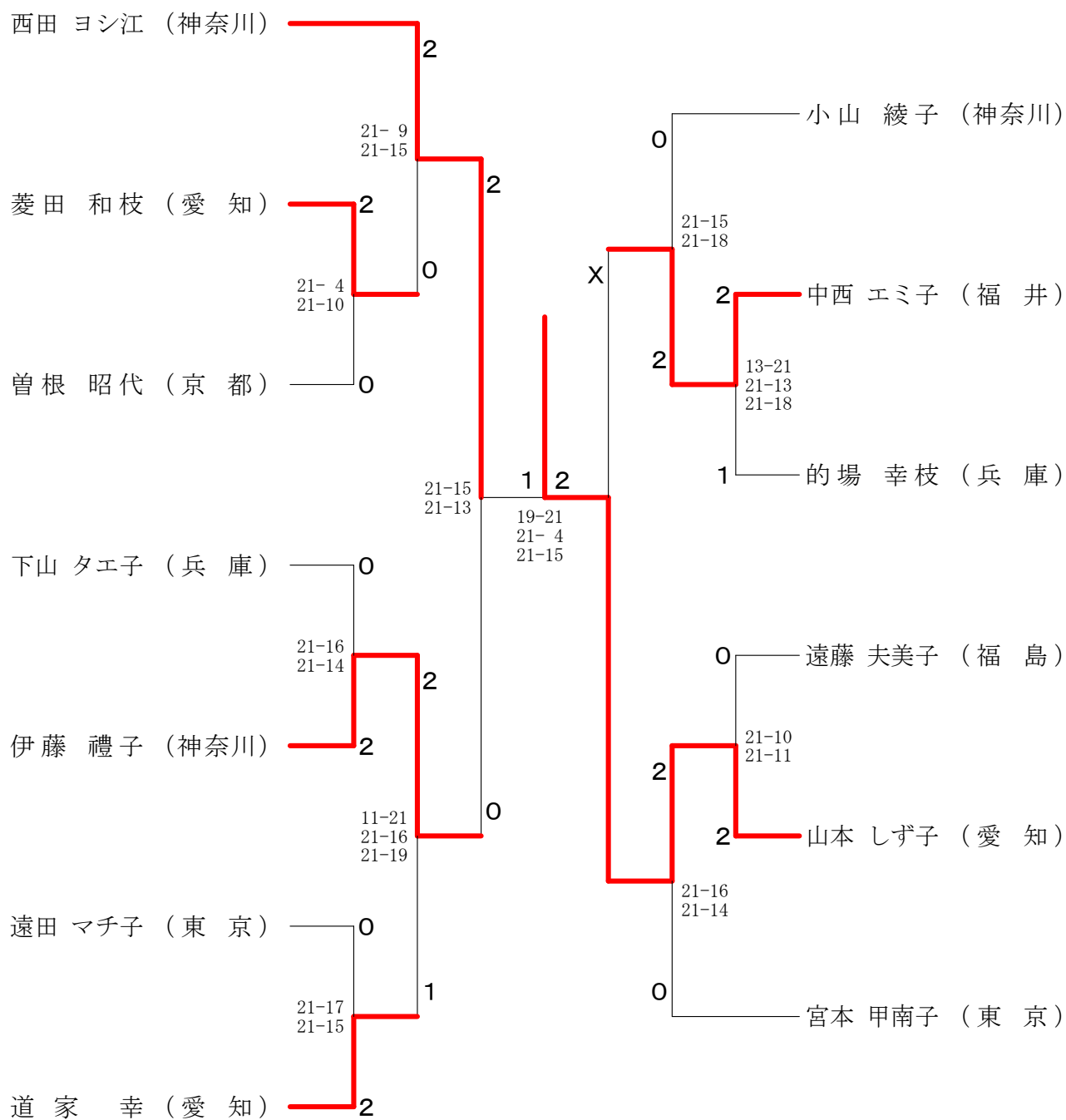

### 80歳以上女子シングルス

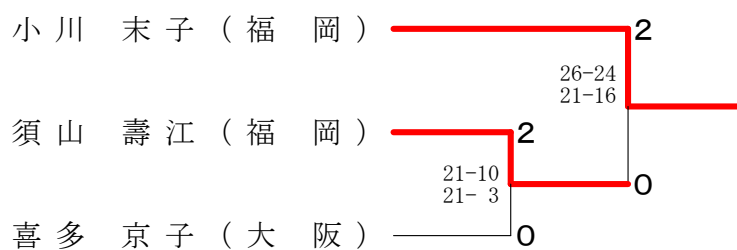



30歳以上男子ダブルス-1

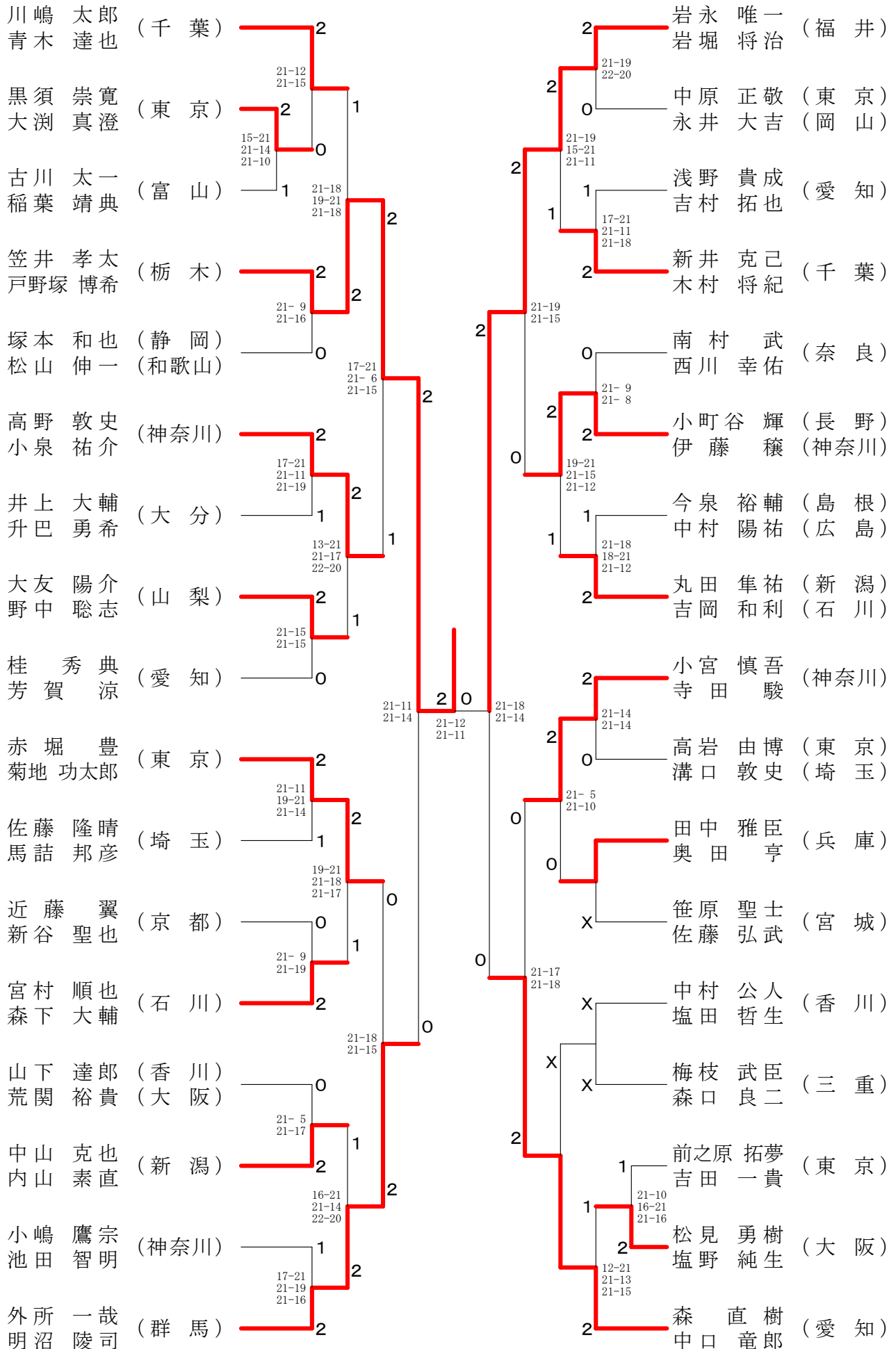

30歳以上男子ダブルス-2

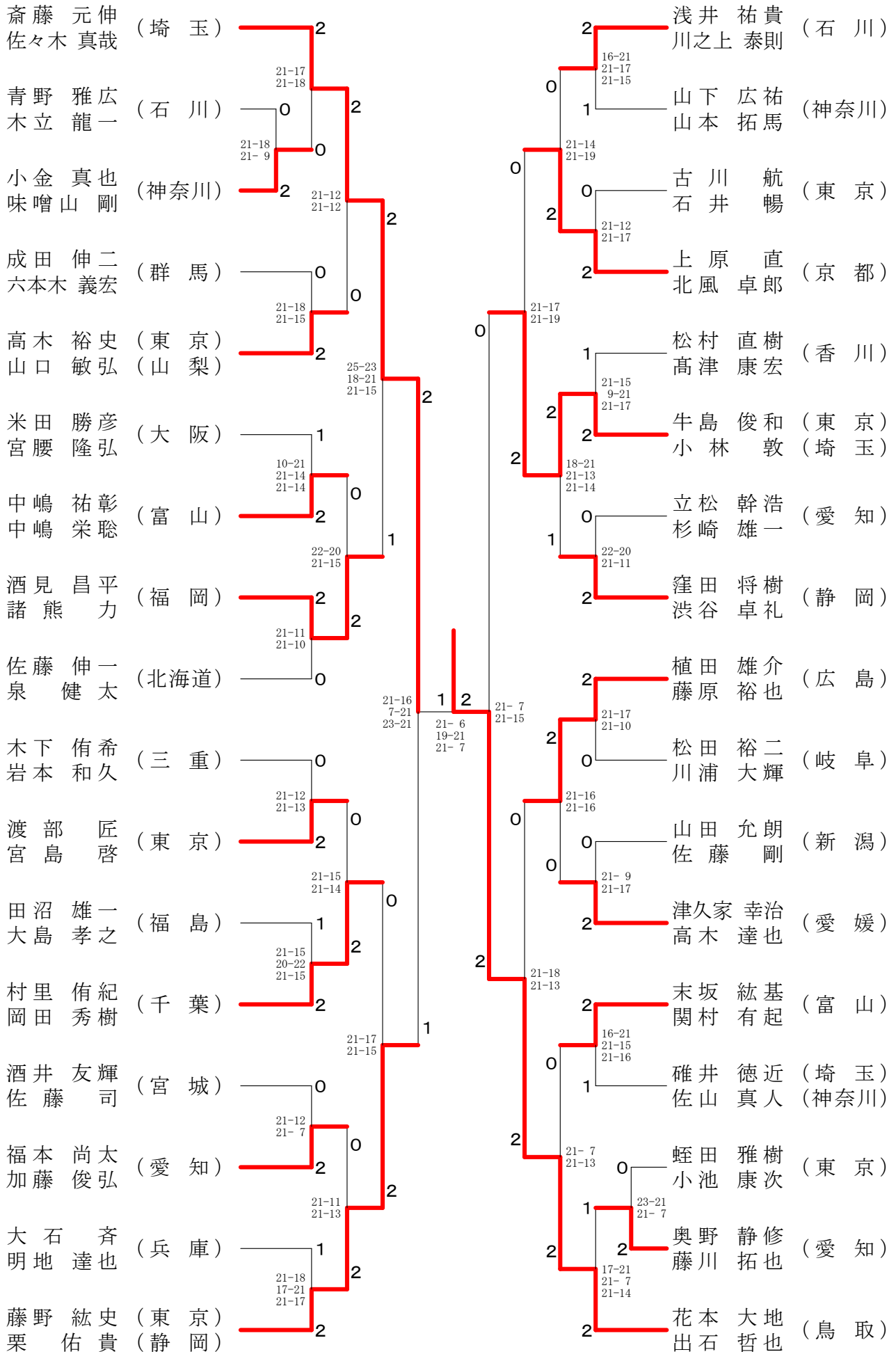

30歳以上男子ダブルス-3

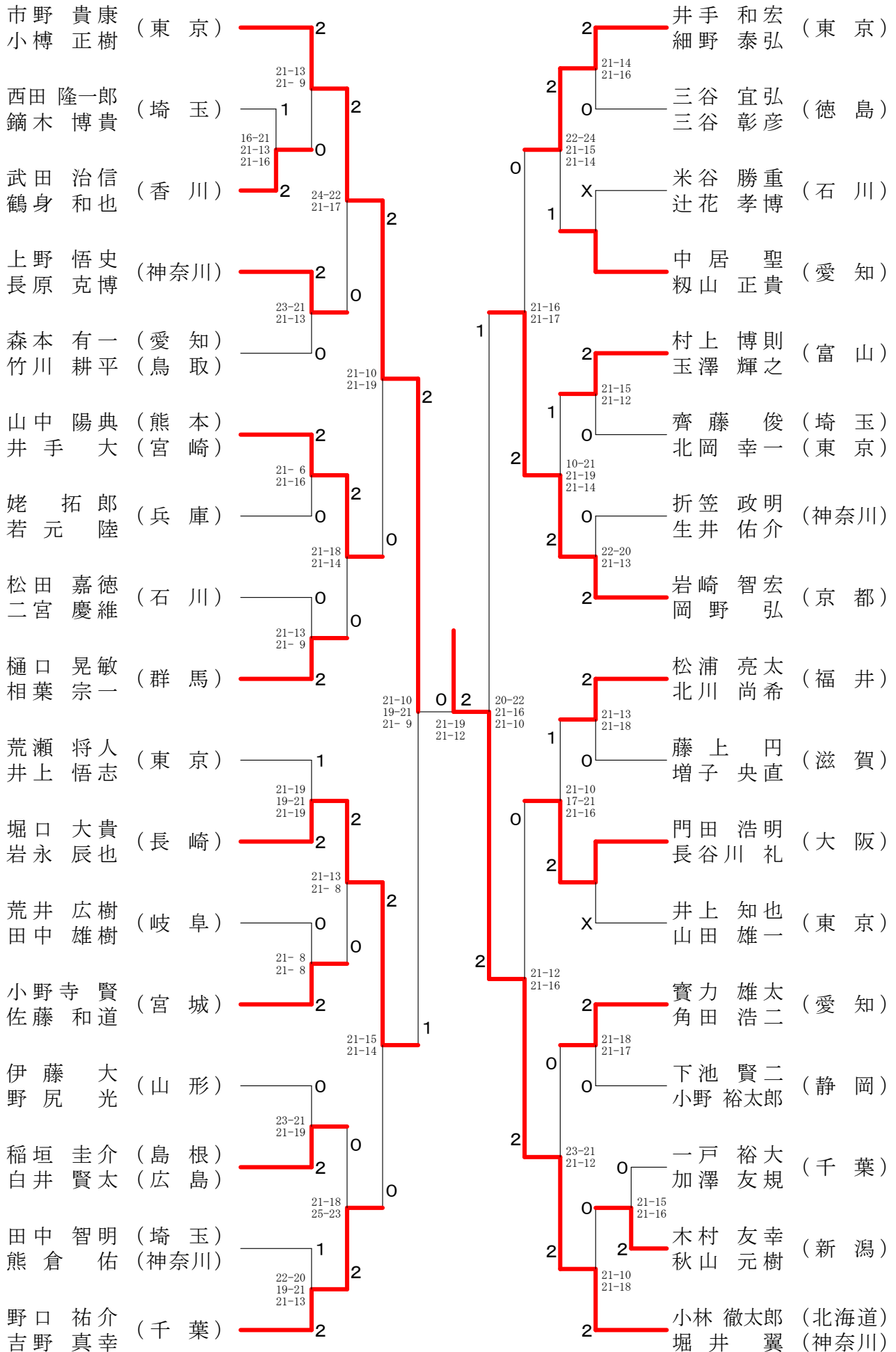

30歳以上男子ダブルスー4

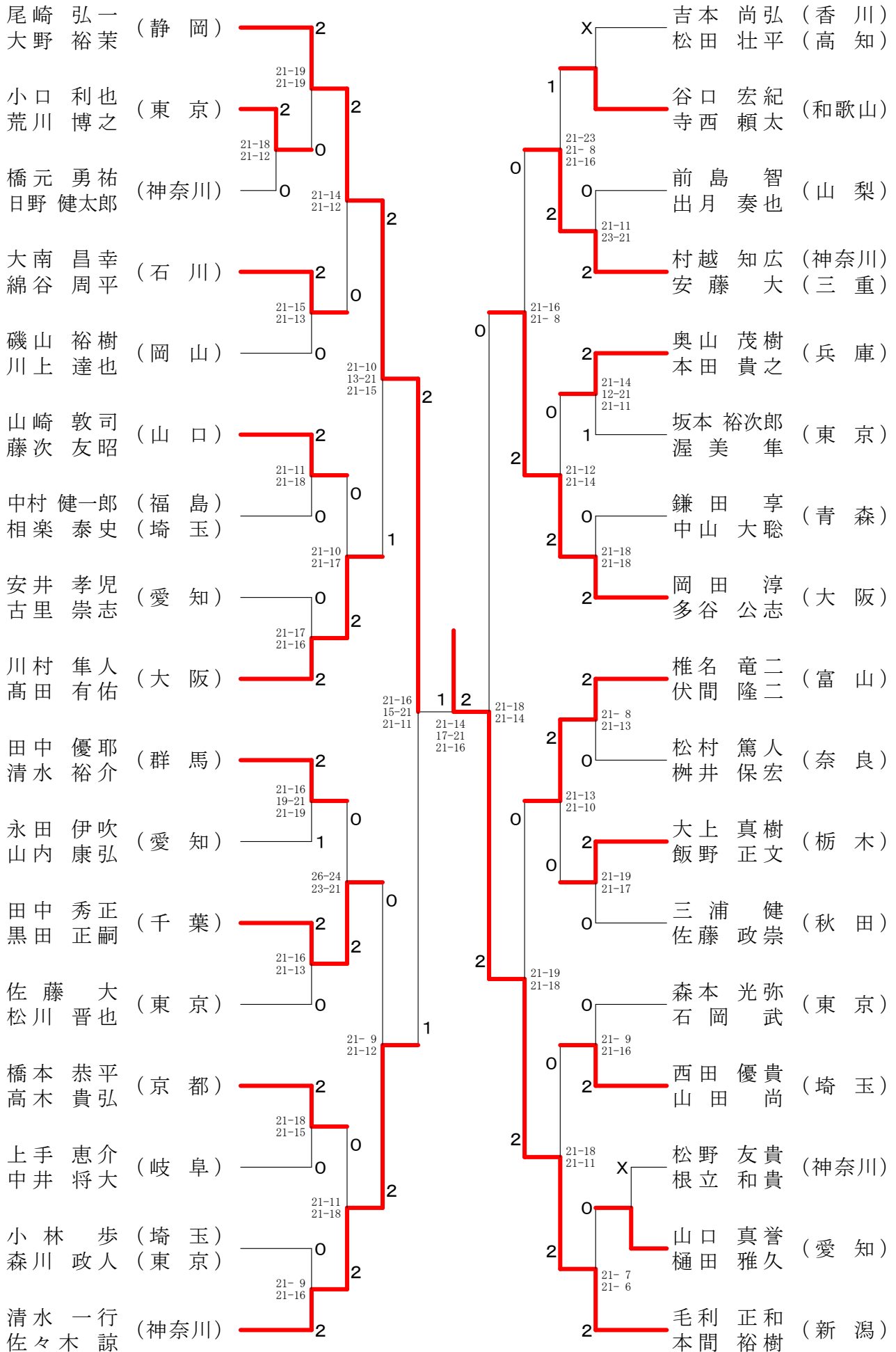

35歳以上男子ダブルスー1

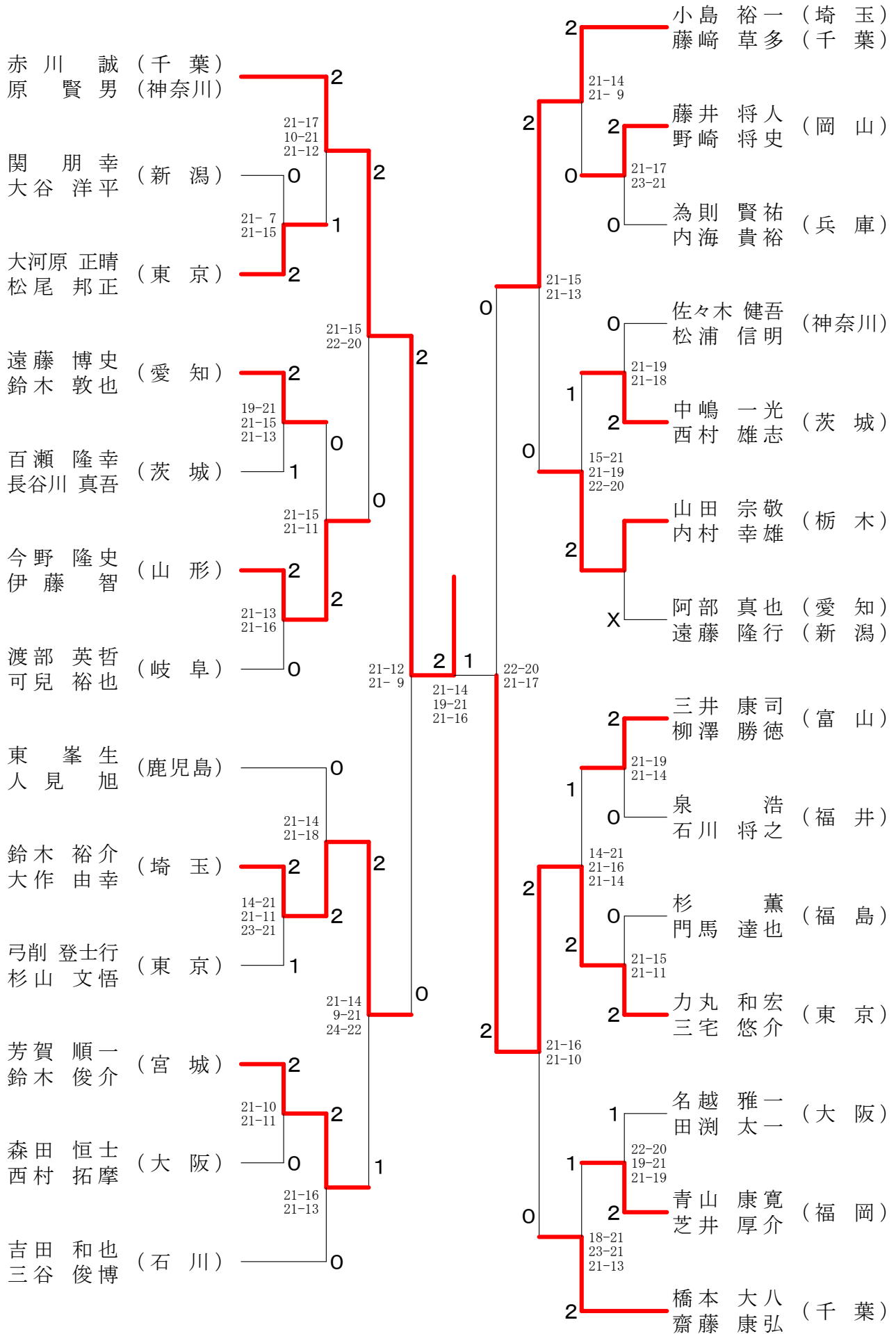



35歳以上男子ダブルス-3

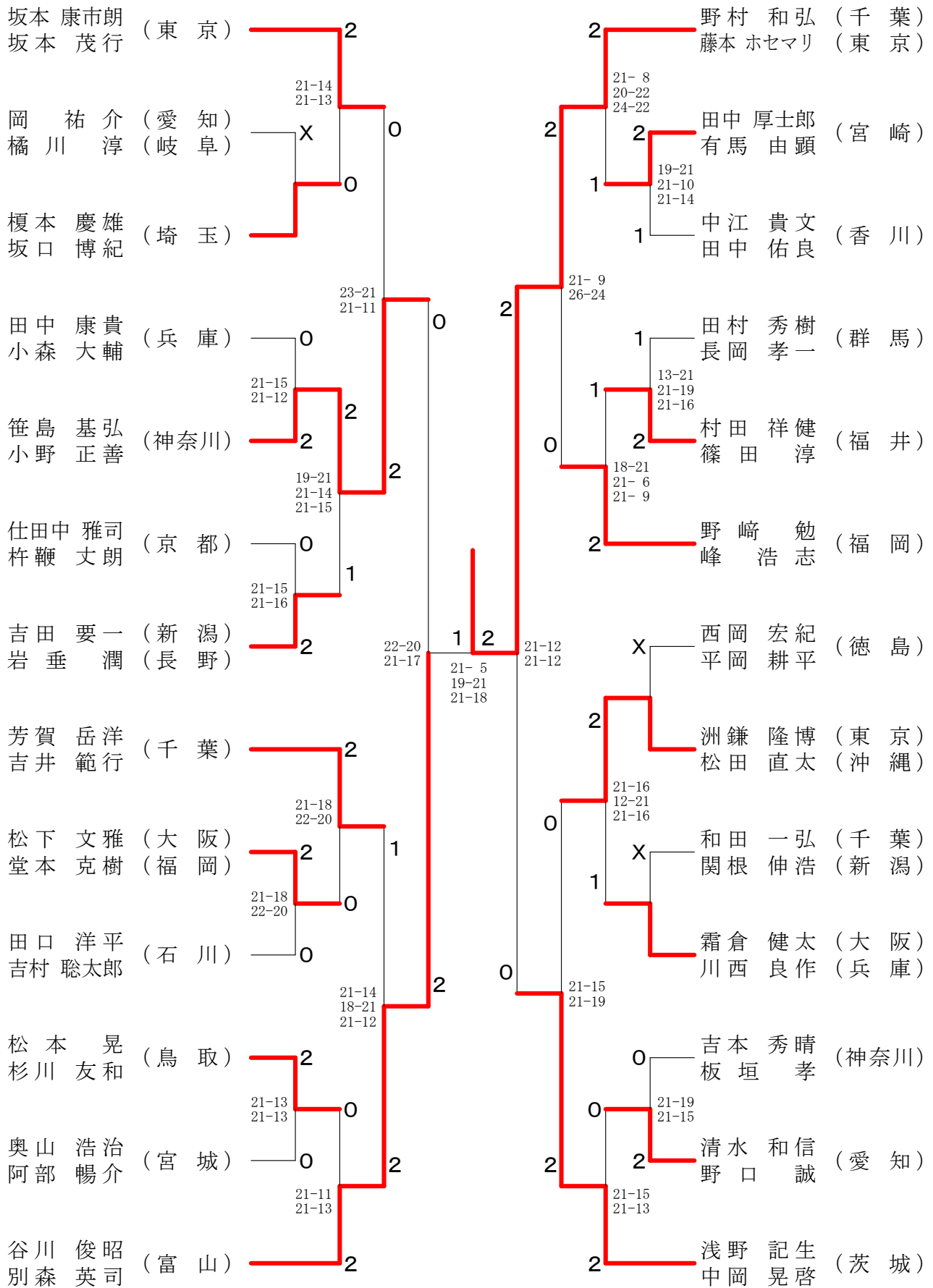

35歳以上男子ダブルスー4

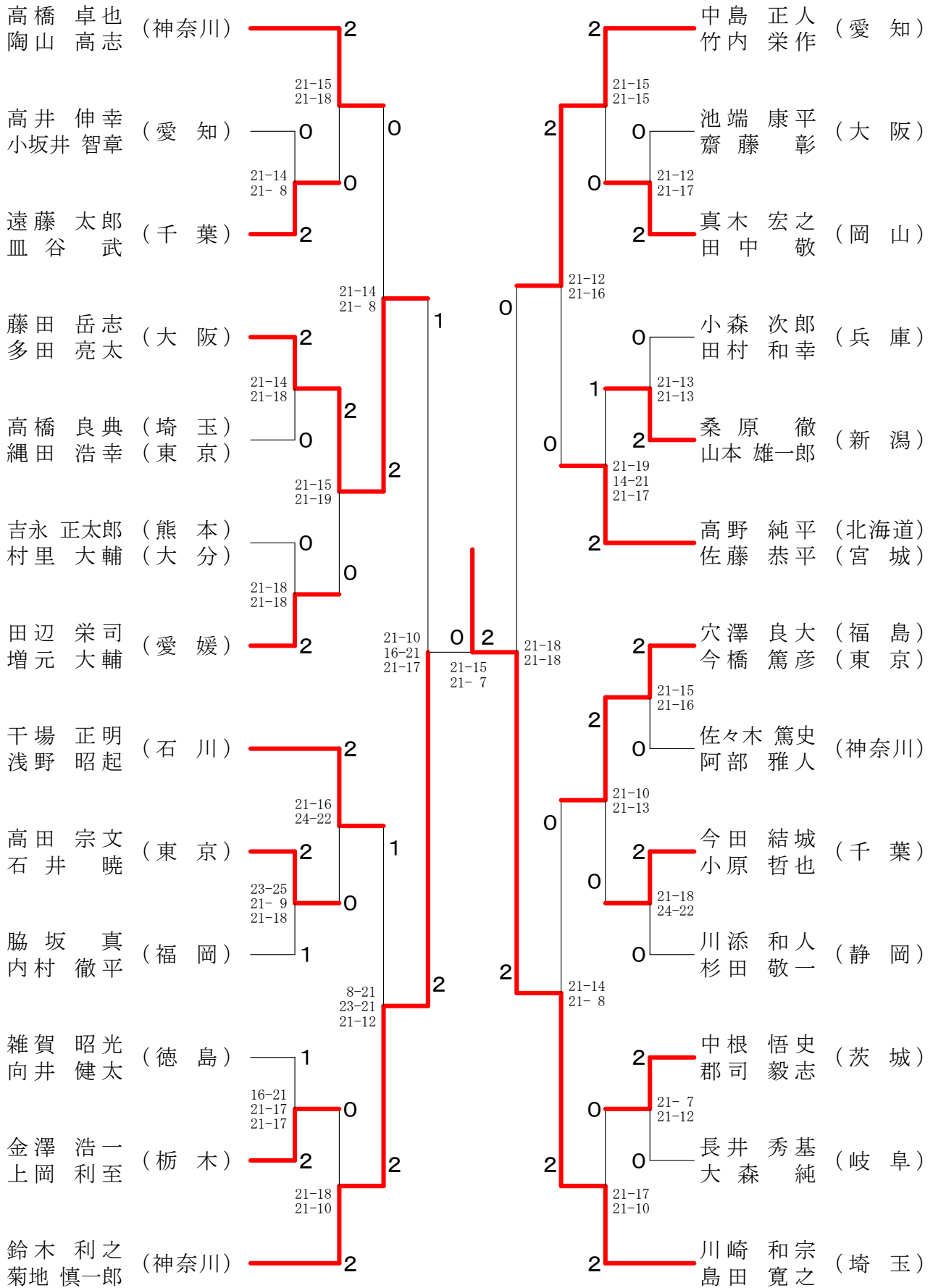





40歳以上男子ダブルス-2

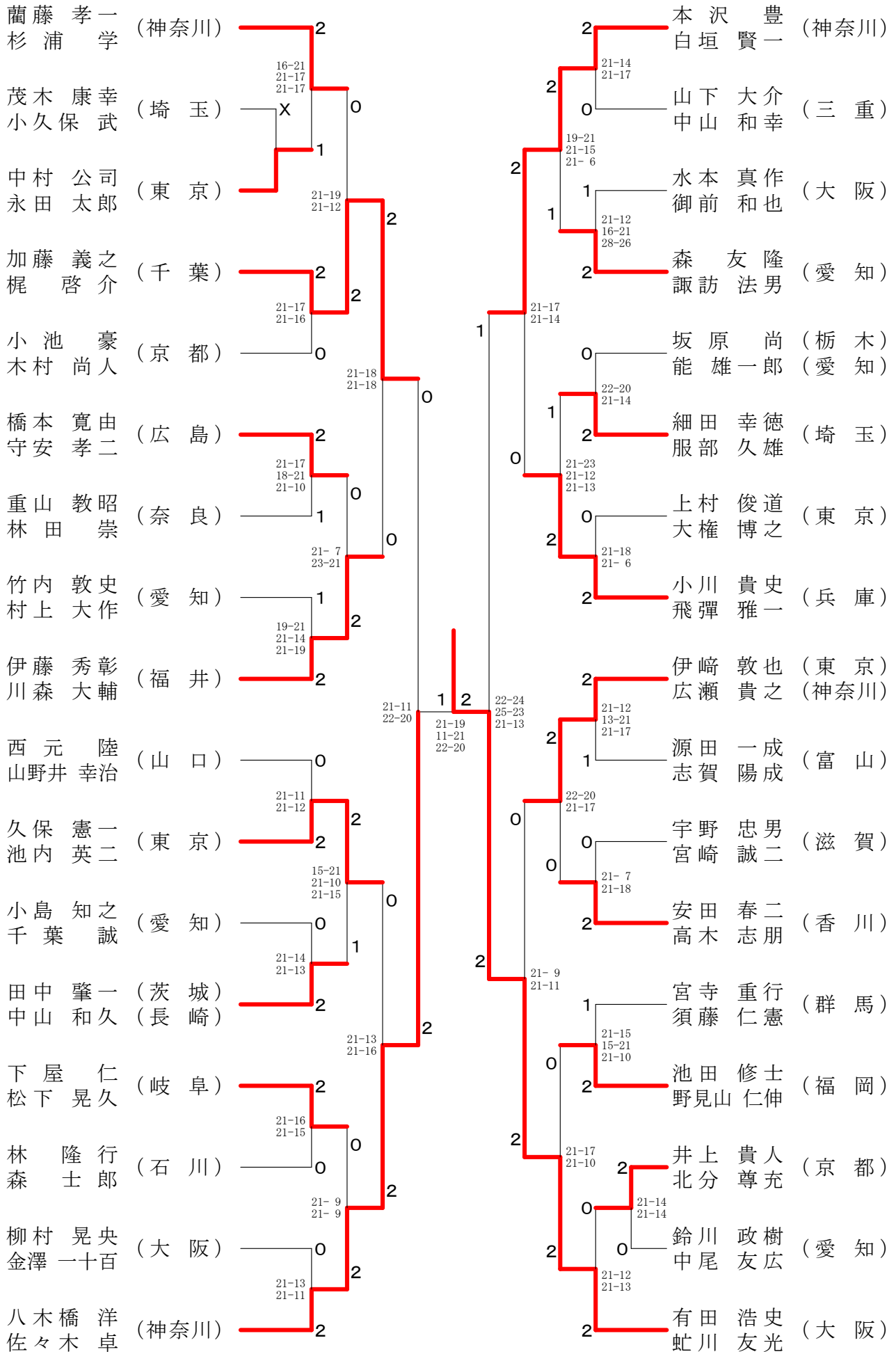

40歳以上男子ダブルス-3

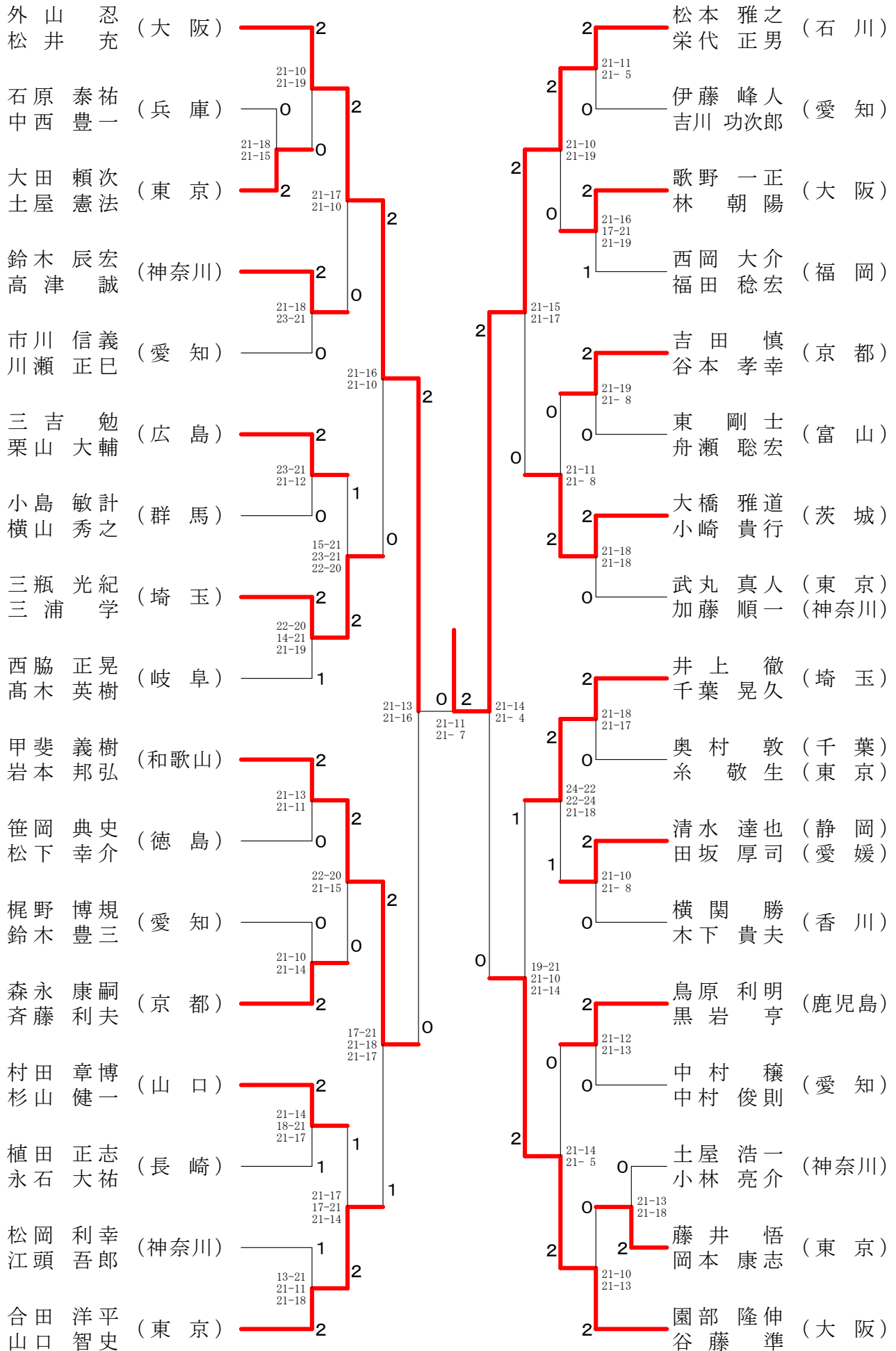

40歳以上男子ダブルス-4

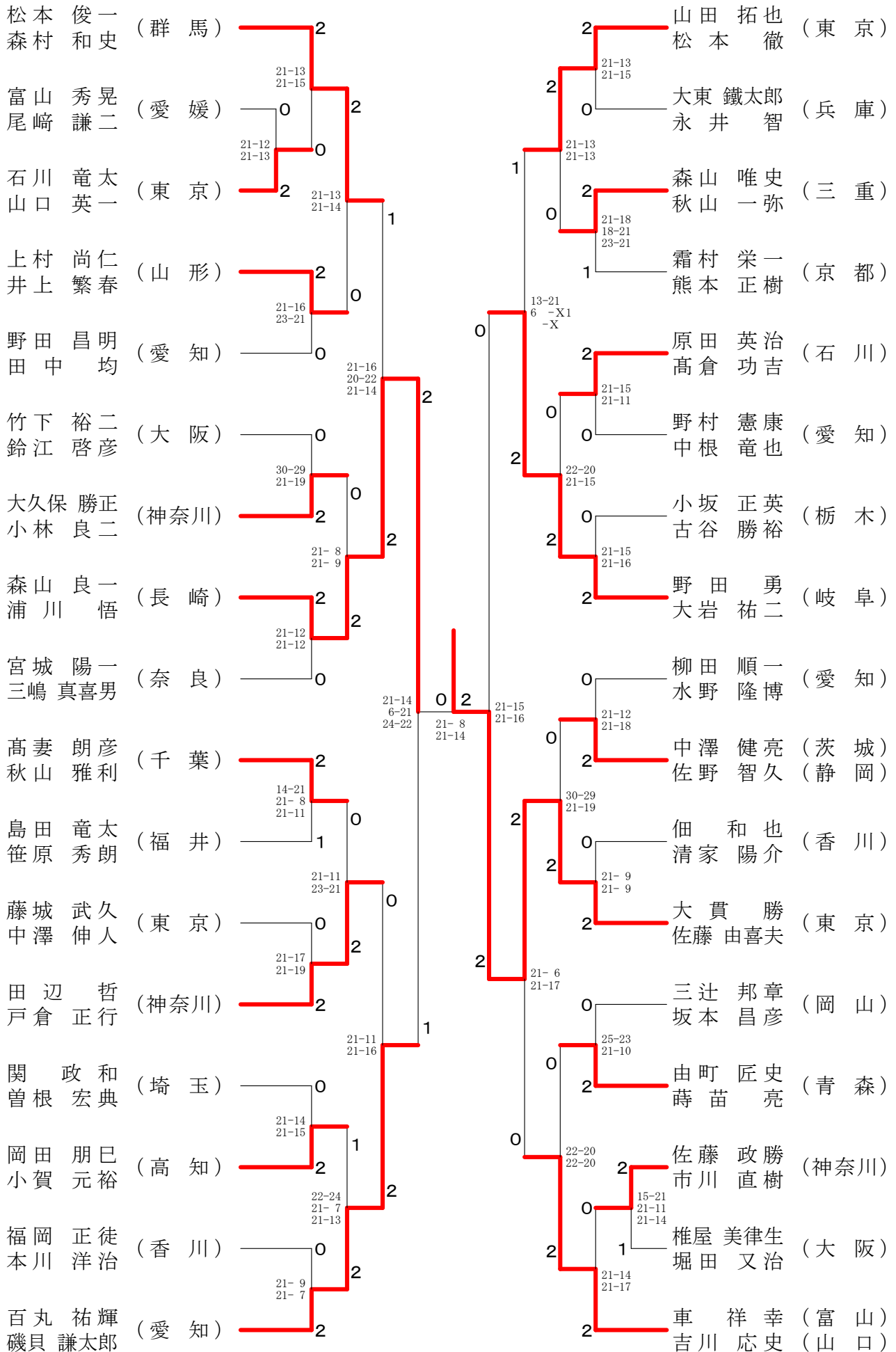

45歳以上男子ダブルスー1

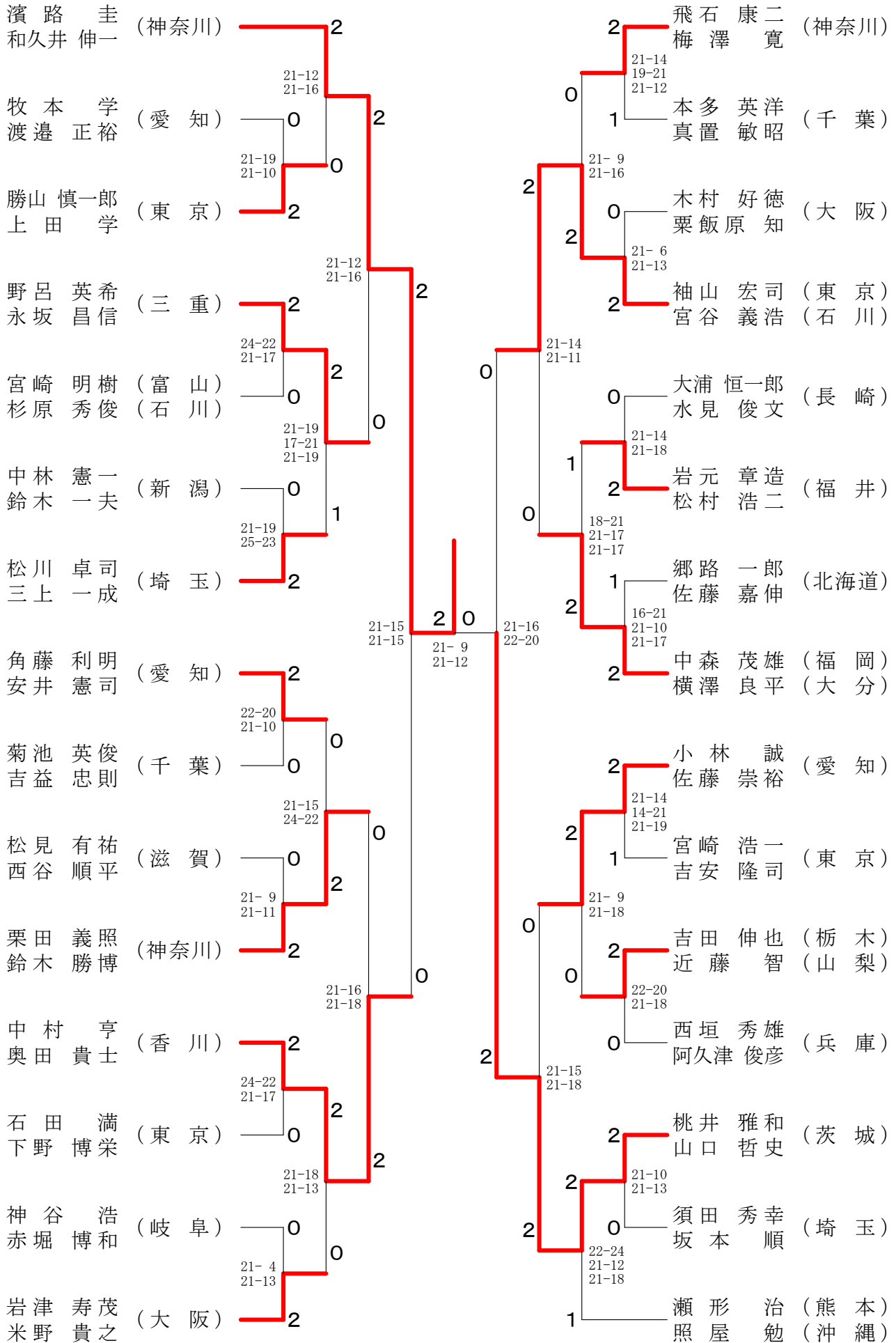

45歳以上男子ダブルス-2

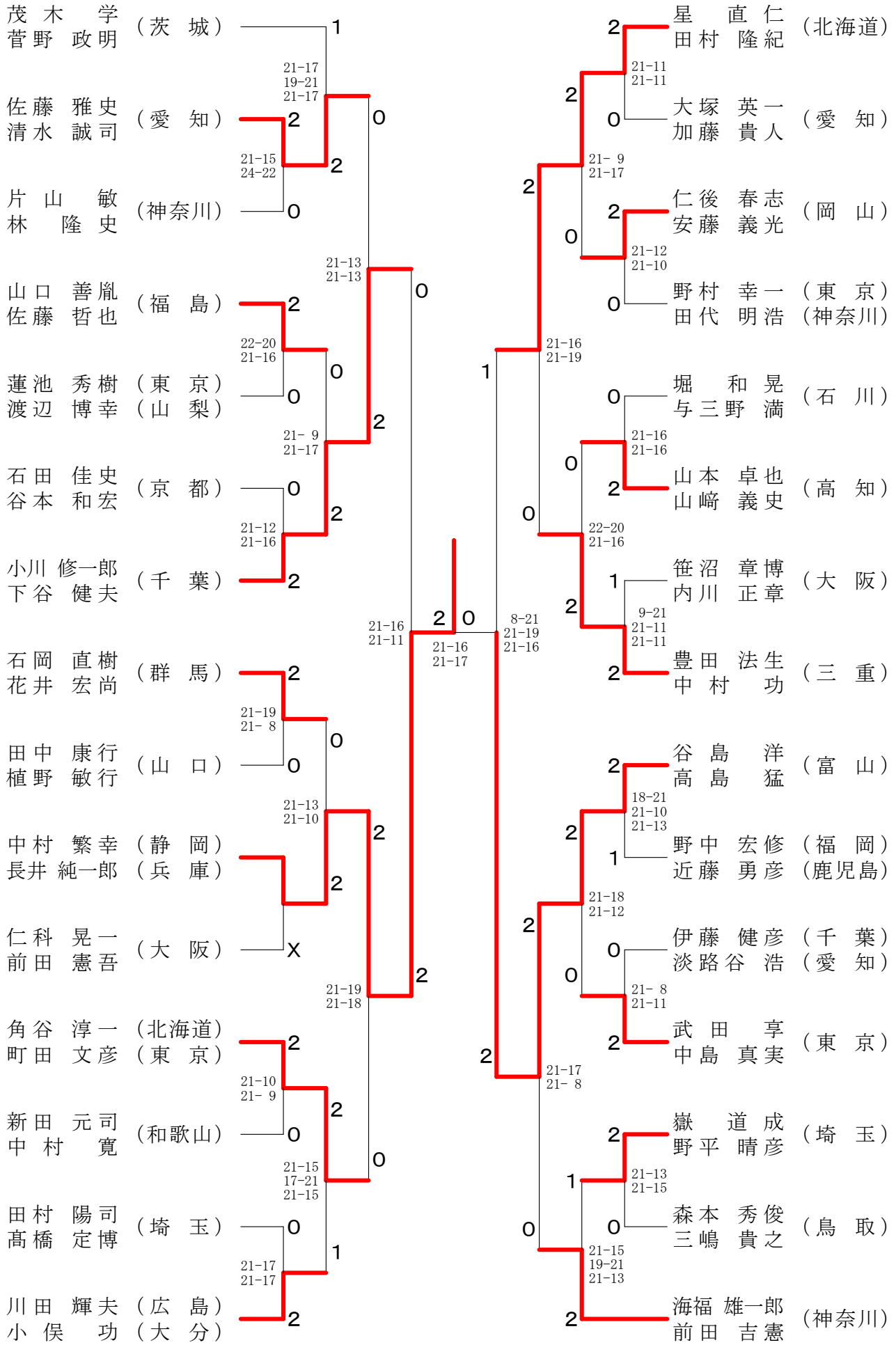

45歳以上男子ダブルス-3

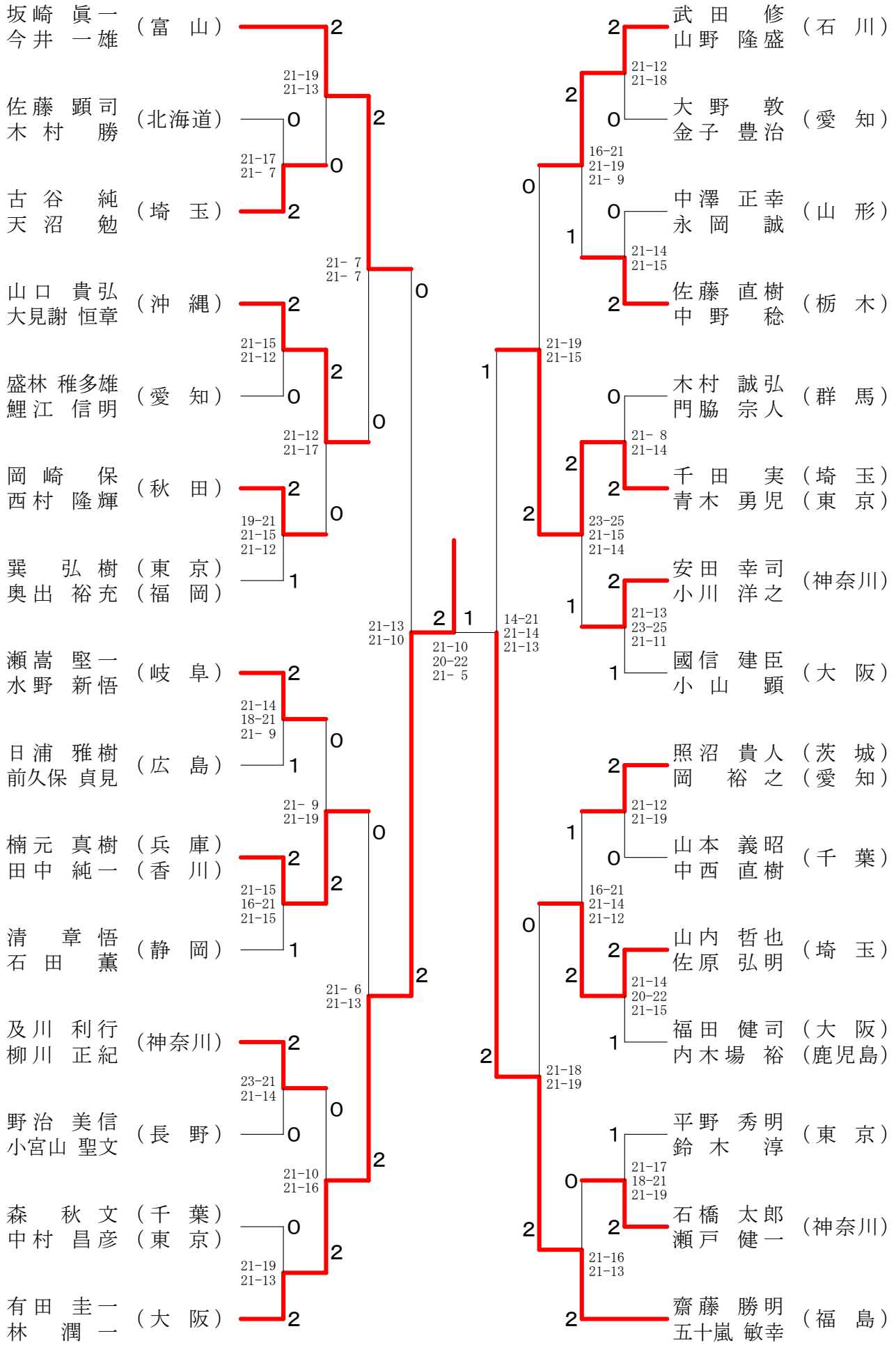

45歳以上男子ダブルスー4

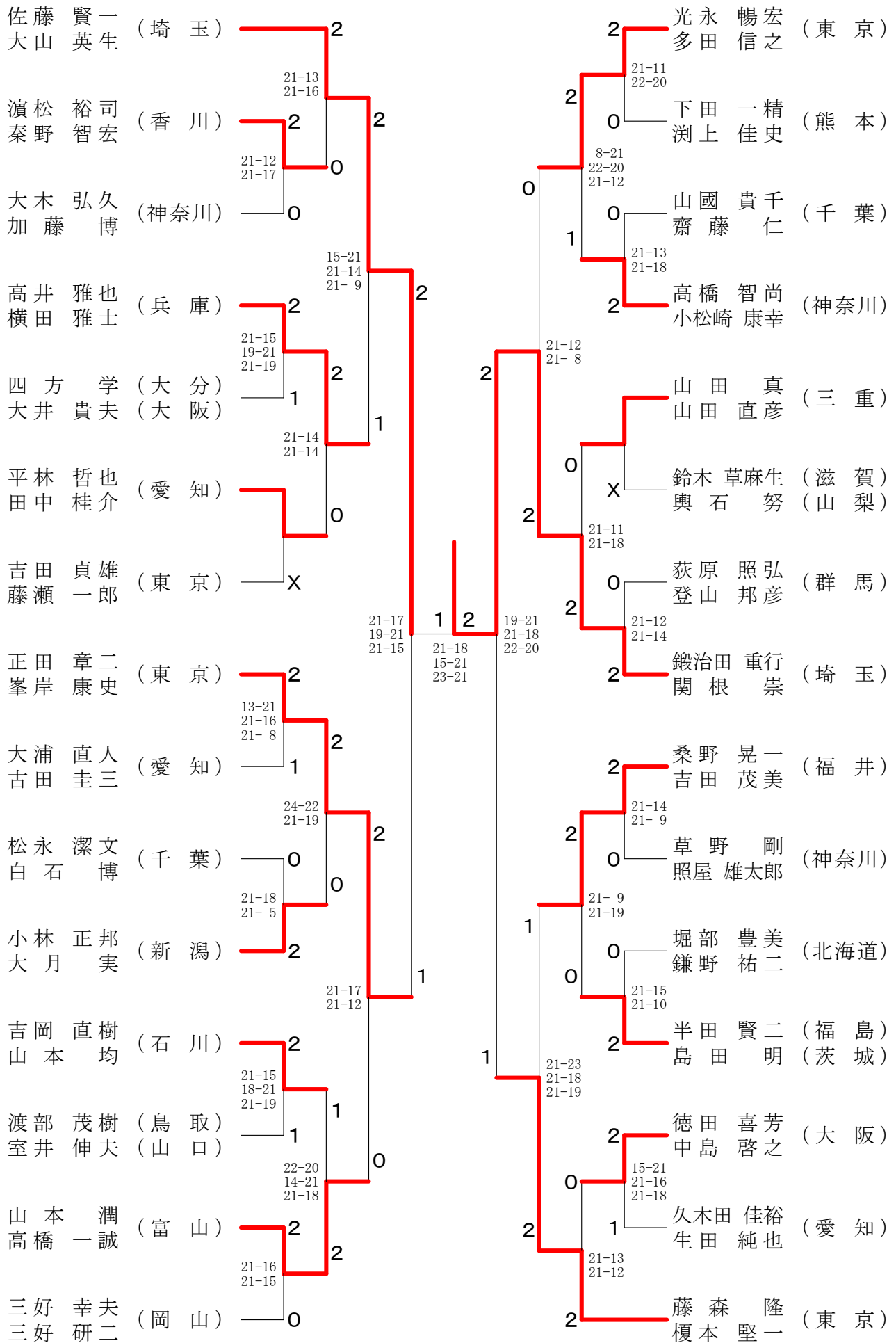



50歳以上男子ダブルス-1

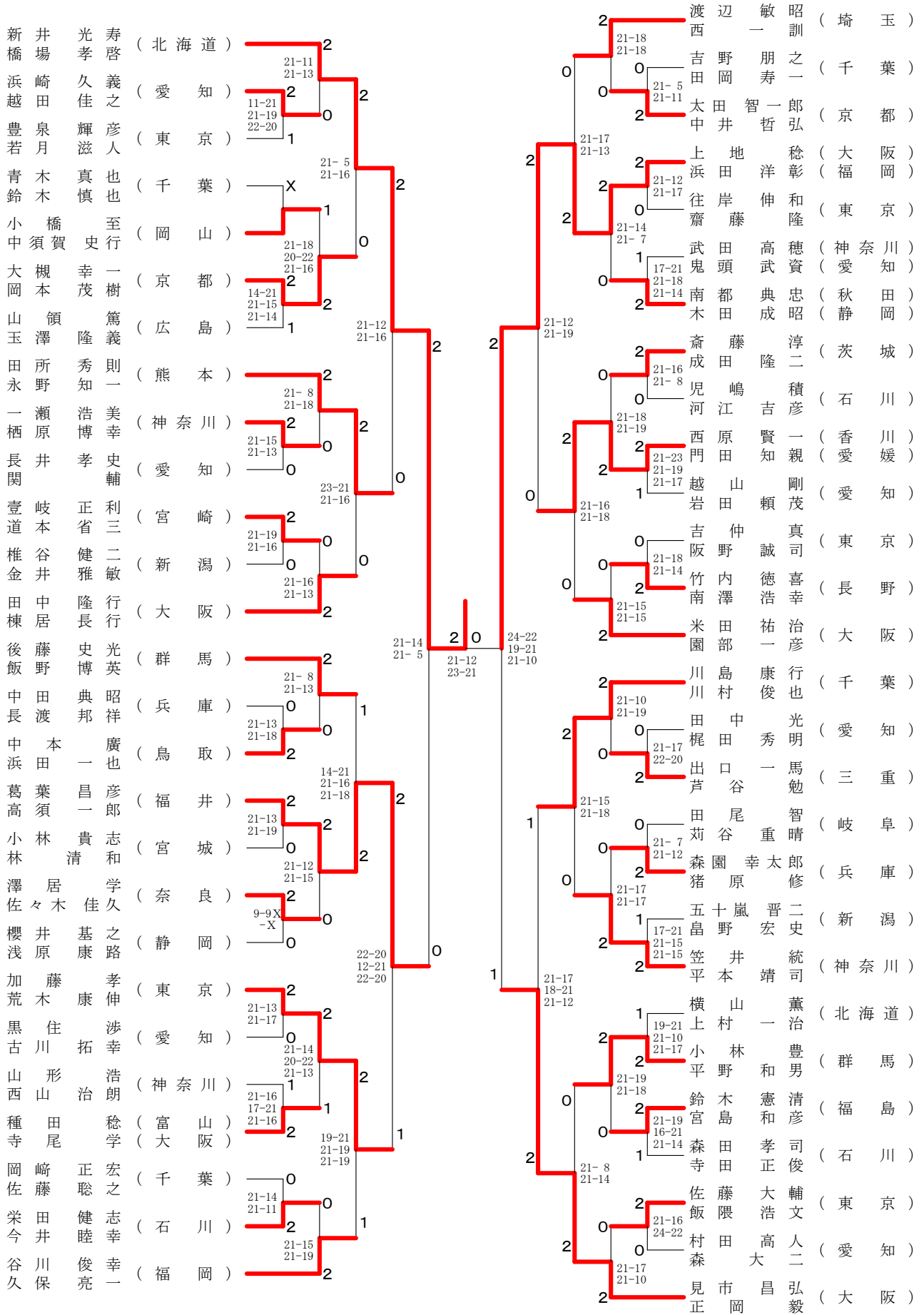

新井光寿 (北海道) 0  
 星明彦 (石川) 2

50歳以上男子ダブルス-2

川遠	北藤	敏裕	也司	(兵庫)	2	21-19 21-15	2	安村	田井	明清	弘憲	(東京)
小鎌	谷倉	清保	史之	(神奈川)	0	21-17 21-18	0	野吉	野田	裕正	二夫	(神奈川)
佐福	伯田	真陽	吾一	(愛知)	2	21-16 21-15	1	船成	木瀬	勝達	正吉	(愛知)
大森	竹雅	学明	(千葉)	1	22-24 21-14 21-15	21-7 18-21 21-17	0	新武	村藤	春男	健	(千葉)
山崎	越弘	賢和	(広島)	2	21-9 21-13	21-17 15-21 21-13	0	野落	村合	幸敦	央士	(静岡)
田野	岡邦	隆俊	(岐阜)	0	21-19 21-18	21-10 21-6	1	長見	谷市	浩幸	道司	(大阪)
芦井	藤	郁	(福井)	2	21-10 21-6	21-13 19-21 21-13	2	山口	廣崎	英貴	勝雄	(長崎)
白木	耕太	郎志	(東京)	2	21-19 21-18	21-13 21-17	2	坂田	五十	洋辰	夫郎	(栃木)
佐藤	省吾	吾一	(熊本)	0	21-10 21-6	21-15 21-9	0	山松	田永	一浩	吉治	(石川)
神森	陽	朗仁	(大阪)	2	22-20 21-16	21-13 19-21 21-13	2	小國	越後	谷道	信純	(山口)
菊田	中芳	義俊	(北海道)	2	21-17 25-23	21-13 21-17	2	庄清	水地	保則	涉	(青森)
原下	文勝	春生	(秋田)	0	21-16 19-21 21-12	21-13 21-17	2	遠今	藤本	康俊	二順	(宮城)
佐々	丸利	幸武	(愛知)	2	21-17 25-23	21-13 21-17	2	富森	浦香	山西	健直	(東京)
都立	花文	雄	(京都)	0	21-16 19-21 21-12	21-15 21-12	0	木中	村喜	久章	男一	(愛媛)
岩井	正文	巳行	(福岡)	2	21-18 21-17	21-6 21-7	2	若松	松敏	淳	明	(愛知)
中本	正浩	彦人	(福岡)	2	21-17 21-18	21-6 21-7	2	若松	松敏	淳	明	(石川)
星谷	明篤	紀夫	(石川)	2	21-17 21-18	21-13 24-22	1	若松	松敏	淳	明	(神奈川)
気谷	口世	朗二	(東京)	0	21-17 21-18	21-13 24-22	1	若松	松敏	淳	明	(富山)
石田	太雄	和介	(三重)	2	21-17 21-18	21-13 24-22	1	若松	松敏	淳	明	(奈良)
東坂	本雄	欣亮	(三重)	2	21-17 21-18	21-13 24-22	1	若松	松敏	淳	明	(愛知)
江崎	西亮	博義	(宮城)	0	21-17 21-18	21-13 24-22	1	若松	松敏	淳	明	(大阪)
小田	田中	昭洋	(大阪)	0	21-17 21-18	21-13 24-22	1	若松	松敏	淳	明	(神奈川)
足田	村井	洋実	(奈良)	X	21-17 21-18	21-13 24-22	1	若松	松敏	淳	明	(富山)
松田	井	式記	(愛知)	1	21-17 21-18	21-13 24-22	1	若松	松敏	淳	明	(千葉)
外山	龍	祐司	(愛知)	2	21-23 21-8 21-15	21-13 24-22	1	若松	松敏	淳	明	(大阪)
羽家	大田	浩一	(新潟)	2	21-23 21-8 21-15	21-13 24-22	1	若松	松敏	淳	明	(埼玉)
大廣	田山	誓人	(茨城)	2	21-23 21-8 21-15	21-13 24-22	1	若松	松敏	淳	明	(京都)
杉小	宮井	直善	(愛知)	0	21-23 21-8 21-15	21-13 24-22	1	若松	松敏	淳	明	(茨城)
筒齊	藤山	清光	(神奈川)	2	21-23 21-8 21-15	21-13 24-22	1	若松	松敏	淳	明	(福岡)
丸山	原本	光雄	(群馬)	1	21-23 21-8 21-15	21-13 24-22	1	若松	松敏	淳	明	(東京)
藤坂	藤園	浩司	(兵庫)	2	21-23 21-8 21-15	21-13 24-22	1	若松	松敏	淳	明	(兵庫)
齐古	宮本	道一	(大阪)	0	21-23 21-8 21-15	21-13 24-22	1	若松	松敏	淳	明	(愛知)
宮宗	本形	雄志	(東京)	0	21-23 21-8 21-15	21-13 24-22	1	若松	松敏	淳	明	(愛知)

55歳以上男子ダブルス-1

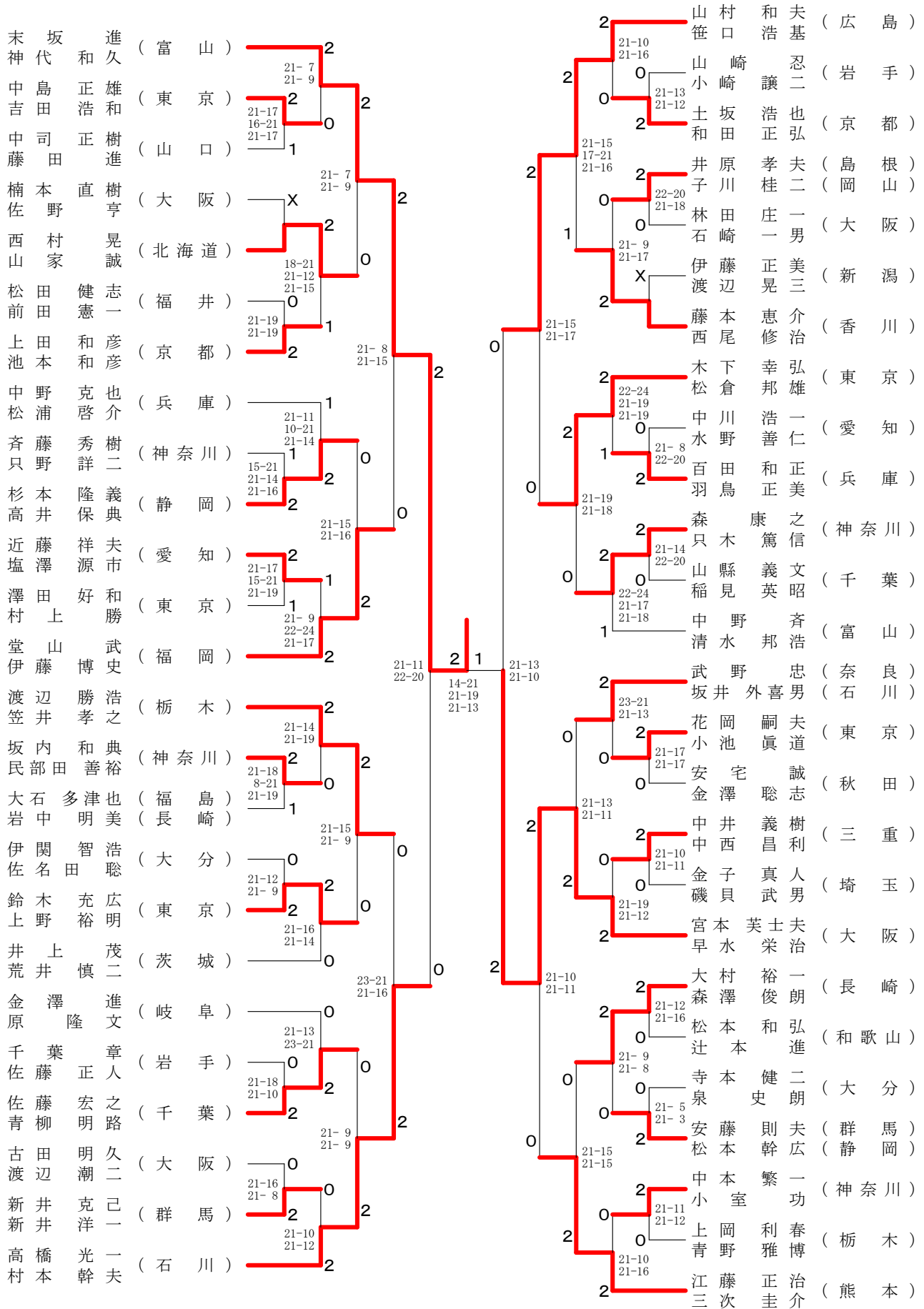

決勝戦

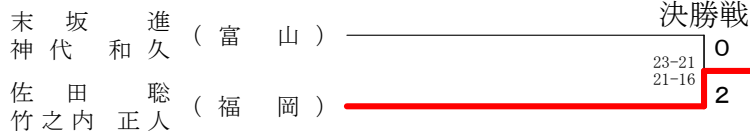







65歳以上男子ダブルスー1

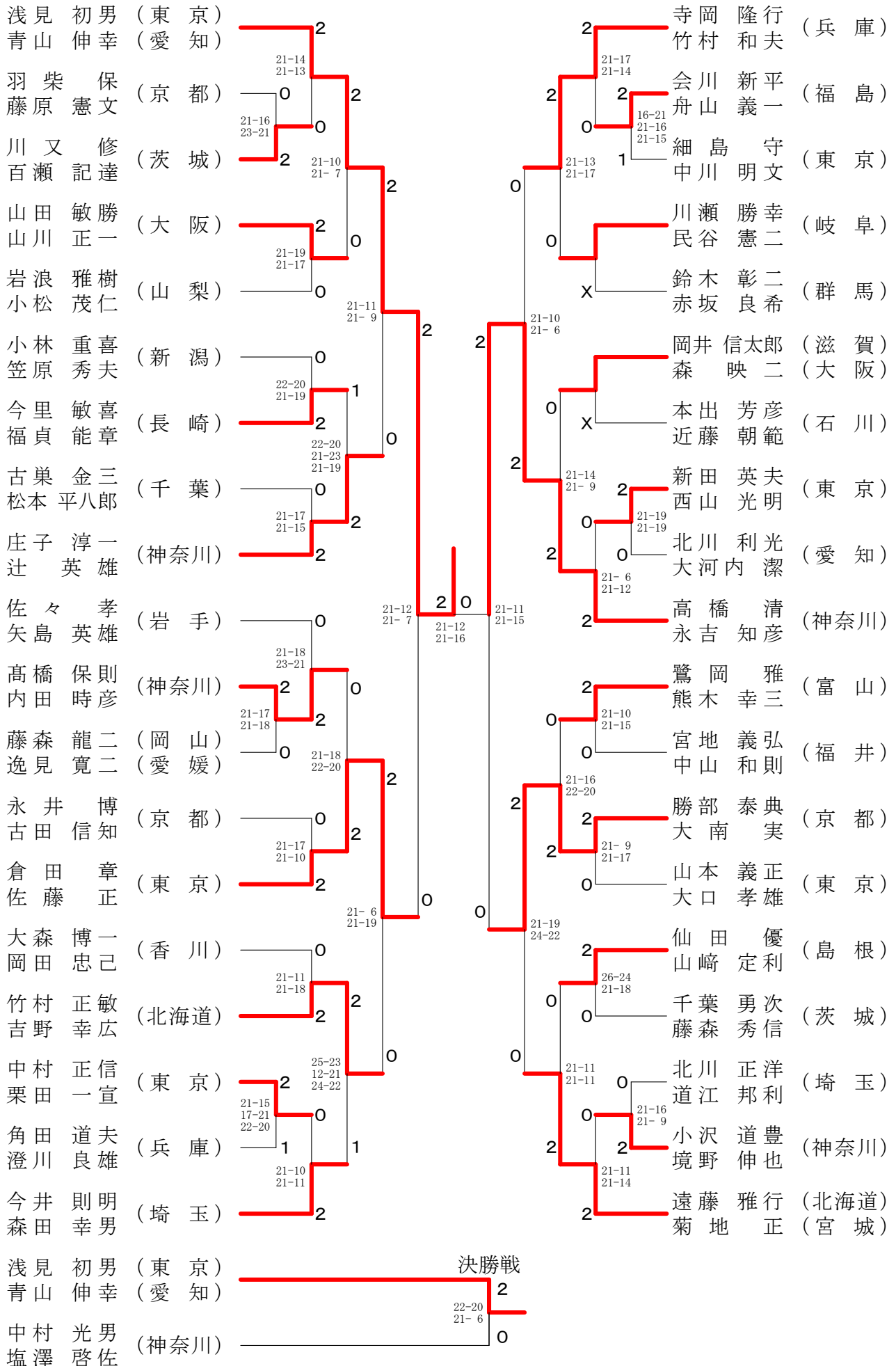



65歳以上男子ダブルス-2

羽江 雄司 (福岡)	2	21-15 21-15	2	1	16-21 21-18 21-15	添田 喜紀 (福島)
吉田 哲雄 (福岡)	1	21-18 18-21 21-12	0	2	2	石井 勝彦 (福島)
佐野 稔 (埼玉)	2	21-16 21-9	0	2	0	和田 法夫 (東京)
岡本 豊寿 (埼玉)	2	21-14 18-21 21-15	0	2	2	近藤 良二 (東京)
高田 真一郎 (大阪)	2	21-16 21-13	2	1	0	村上 都志郎 (京都)
手島 克利 (大阪)	2	21-12 21-10	1	2	2	加藤 一生 (京都)
船本 高秀 (長崎)	2	21-13 21-14	0	2	1	西島 知彦 (静岡)
岸良 弘幸 (長崎)	1	21-9 21-9	2	0	2	増田 英雄 (静岡)
中村 昇 (兵庫)	0	21-6 21-14	2	0	2	大島 清 (栃木)
山住 栄 (兵庫)	0	22-20 21-13	0	2	1	古沢 元浩 (栃木)
弾正原 義春 (香川)	0	21-17 21-14	0	2	0	菊池 修一 (岩手)
小山 光男 (香川)	2	21-13 21-14	0	2	X	佐藤 政由 (岩手)
藤井 晃 (東京)	2	21-17 21-18	2	1	2	戸村 進 (山口)
松田 安信 (東京)	2	21-15 21-10	2	0	2	松本 研一 (山口)
笠原 和茂 (神奈川)	0	21-15 21-10	2	0	2	前田 憲宏 (滋賀)
森井 泰博 (神奈川)	2	21-14 13-21 21-10	2	1	2	高橋 恒雄 (滋賀)
鎌田 哲 (宮城)	2	22-20 18-21 21-11	0	2	1	渡部 義弘 (愛知)
山本 秀夫 (石川)	0	18-21 21-19 21-18	2	1	1	松本 博 (愛知)
佃 善博 (徳島)	0	21-14 21-13	0	2	1	笹木 幸雄 (福井)
平岡 明宣 (徳島)	2	21-12 21-11	2	1	0	嶋田 伸行 (福井)
齋藤 勝 (福島)	2	21-15 21-17	1	1	0	北守 進 (東京)
石井 正男 (福島)	2	21-17 20-22 21-19	2	2	1	松田 修一 (東京)
阿部 正行 (東京)	0	21-17 21-19	2	0	2	大森 常男 (埼玉)
安藤 功 (東京)	2	21-18 16-21 21-17	2	1	2	神田 義雄 (埼玉)
山本 清二 (京都)	0	21-18 21-9	2	2	2	畑山 貞男 (北海道)
田村 昭男 (和歌山)	2	18-21 21-13 21-11	0	2	2	南 聖敏 (北海道)
斧 政男 (神奈川)	2	21-11 21-13	0	2	2	飯島 保利 (山梨)
福留 彰教 (神奈川)	0	21-16 17-21 21-18	2	0	2	小田切 信哉 (山梨)
関谷 年正 (岐阜)	0	21-17 21-10	2	2	2	浜田 真一 (千葉)
清水 正典 (岐阜)	2	21-16 17-21 21-18	0	1	2	新井 春雄 (千葉)
林 高志 (茨城)	2	23-21 21-10	1	0	1	新津 始 (新潟)
長 沼 茂 (茨城)	2	21-11 21-12	0	2	2	伊藤 正 (新潟)
天神 正人 (北海道)	2	21-15 24-22	0	2	2	宮田 喜貴 (東京)
斉藤 英嗣 (北海道)	0	21-15 24-22	2	2	2	田中 英世 (東京)
斉藤 良二 (愛知)	0	21-6 21-17	2	2	2	中村 光男 (神奈川)
西川 直治郎 (愛知)	2	21-6 21-17	0	2	0	塩澤 啓佐 (神奈川)
高橋 栄一 (埼玉)	2		0	0	0	源通 直樹 (富山)
山村 徳太郎 (東京)	2		0	0	0	坂本 光雄 (富山)





75歳以上男子ダブルス

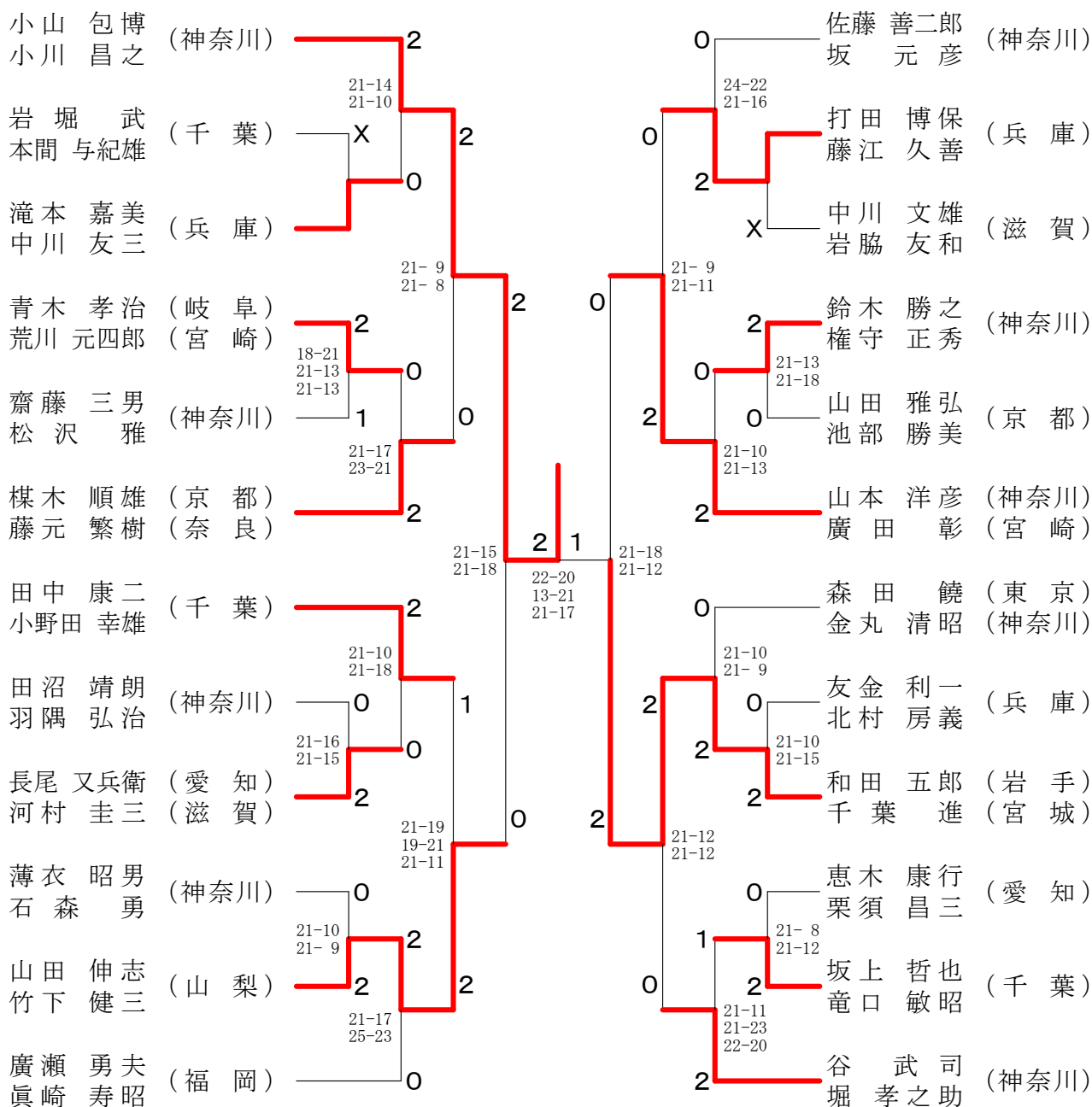

80歳以上男子ダブルス

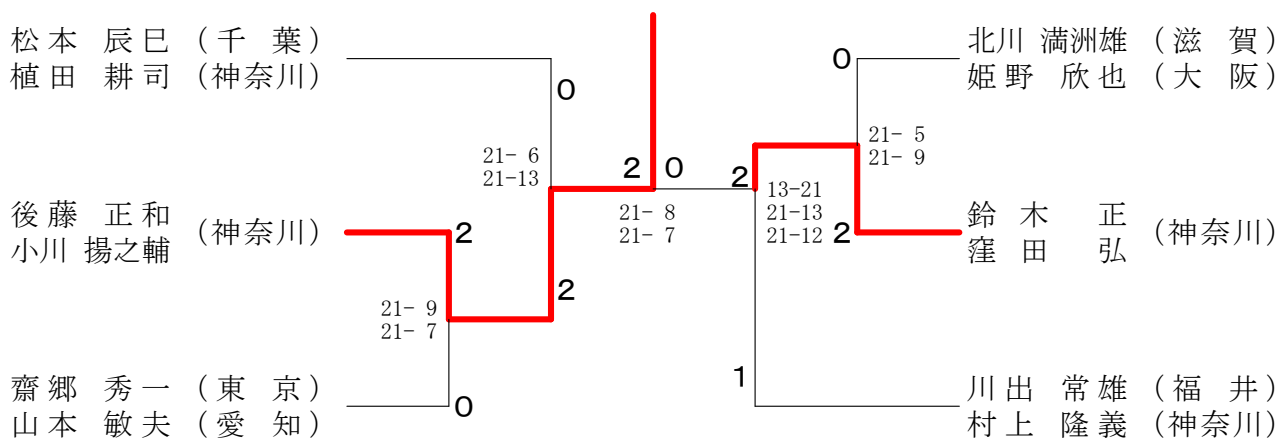

### 30歳以上女子ダブルス

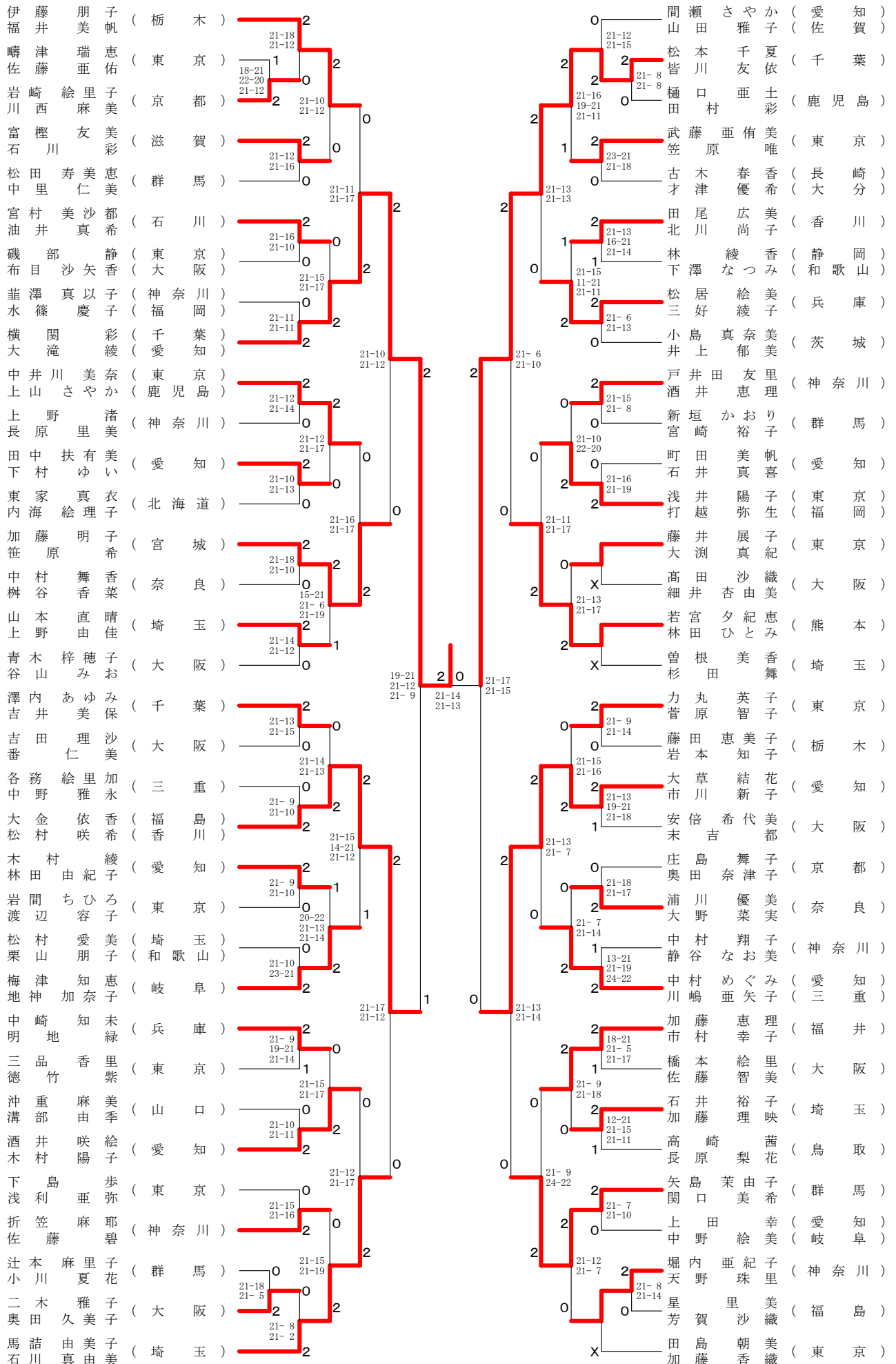

35歳以上女子ダブルス

鈴木 由希子 (石川)	2	21-9 21-12	2	岡本 麻貴子 (東京)	2	21-14 21-13
奥村 亜紀代 (東京)	2	21-11 21-10	2	西城 真理子 (三重)	2	21-19 9-21 21-14
板垣 雅美 (東京)	0	21-10 21-14	2	細江 由理 (神奈川)	0	21-9 21-18
近藤 奈緒 (大阪)	0	21-17 21-13	2	森口 沙織 (群馬)	0	21-15 21-18
中尾 美穂 (北海道)	2	21-11 21-11	0	上枝 奈央子 (鹿児島)	0	21-9 21-12
江崎 春香 (三重)	2	25-23 21-19	0	伊藤 美穂 (大阪)	0	21-17 21-13
田中 友美 (愛知)	0	21-9 21-6	2	菊池 晴美 (千葉)	2	21-10 21-15
吉田 美恵子 (東京)	2	21-18 21-13	2	池澤 紗恵子 (宮城)	0	21-16 21-12
松本 真紀 (大阪)	0	21-11 21-11	1	金澤 紗恵子 (愛知)	2	21-15 21-7
田端 亜弥 (香川)	2	21-19 12-21 21-15	0	松元 恵里子 (福岡)	0	21-9 21-12
田中 真由子 (神奈川)	2	21-14 21-10	2	宝正 敦子 (岐阜)	2	21-17 21-13
児玉 順子 (神奈川)	2	21-15 21-11	2	野口 裕美 (奈良)	2	21-13 21-18
中村 寛子 (富山)	2	20-22 21-16 21-5	X	水野 葉子 (熊本)	2	21-18 21-18
伊敷 さやか (石川)	2	16-21 21-19 21-7	2	飯高 麻紀子 (東京)	2	21-7 14-21 21-13
安里 直子 (東京)	0	21-13 21-12	1	神 文美 (大阪)	1	21-17 21-11
斎藤 久美子 (兵庫)	2	16-21 21-13 21-17	2	松島 美希 (三重)	0	12-21 25-23 21-19
竹内 英子 (鹿児島)	0	21-9 21-17	0	田辺 瑞枝 (福井)	0	21-15 21-15
園部 千晶 (大分)	0	21-18 21-11	2	工藤 貴子 (奈良)	2	12-21 21-19 21-12
岡 紘子 (香川)	2	21-14 21-10	2	真田 範子 (愛知)	1	21-15 21-12
長谷川 賀津子 (福島)	2	21-15 21-11	2	松本 恵美子 (香川)	2	21-13 21-18
佐藤 美香 (愛知)	0	21-14 21-10	0	島 美沙 (神奈川)	2	21-18 21-18
遠藤 理恵 (宮城)	2	21-15 21-11	2	山崎 志保 (東京)	2	21-18 21-11
野澤 育代 (山形)	2	21-13 21-12	2	池内 由美子 (神奈川)	0	21-13 21-18
高山 睦 (神奈川)	2	21-15 21-11	2	高橋 良子 (福岡)	2	21-13 21-18
松田 真理子 (神奈川)	2	20-22 21-16 21-5	X	高宮 菜津美 (福岡)	2	21-18 21-18
中村 涼子 (神奈川)	2	16-21 21-19 21-7	2	大石 瞳 (石川)	2	21-7 14-21 21-13
伊藤 いづみ (東京)	0	21-13 21-12	1	松本 里衣 (東京)	0	21-17 21-11
楠 恵 (神奈川)	2	16-21 21-13 21-17	2	土室 いづみ (東京)	2	12-21 25-23 21-19
柿元 麻里 (東京)	1	21-9 21-17	0	曾我 佳織 (福井)	0	21-15 21-15
竹内 郁子 (大阪)	1	21-18 21-11	2	小野 亜希子 (大阪)	2	12-21 21-19 21-12
守尾 麻沙子 (兵庫)	2	21-12 21-11	2	大森 美菜 (愛知)	1	21-15 21-12
神農 友美 (大阪)	2	21-12 21-14	1	野田 聖乃 (埼玉)	0	21-3 21-0
西原 香織 (鹿児島)	2	10-21 21-8 21-14	2	長瀬 史香 (神奈川)	2	21-15 15-16x
古別府 智代 (大分)	0	21-17 21-18	2	北條 ともみ (愛知)	1	21-16 21-11
村里 弘子 (大阪)	0	21-13 21-8	0	光岡 由佳 (愛知)	2	21-14 21-17
村 弘子 (京都)	2	21-18 21-11	2	山台 まみ (東京)	0	25-23 16-21 21-12
田中 千恵 (大阪)	2	21-12 21-12	0	前田 久美子 (静岡)	2	21-17 21-15
那須 佳美 (奈良)	0	21-19 21-14	2	富永 美名子 (東京)	0	22-20 21-10
那須 佳美 (奈良)	2	21-18 21-18	0	伊藤 祐佳 (東京)	2	21-17 21-15
箸尾 千尋 (東京)	2	21-12 21-12	0	堀部 麻耶 (大阪)	0	21-17 21-15
秋本 夏紀 (愛知)	0	21-19 21-14	2	多田 寛子 (奈良)	0	21-17 21-15
森田 智子 (大阪)	2	21-19 21-14	2	西垣 さやか (熊本)	2	21-17 21-15
御前 美希 (熊本)	1	21-19 21-14	2	前田 亜貴 (大分)	2	21-17 21-15
渊上 佳世子 (千葉)	2	21-19 21-14	2	福井 奈美 (大分)	2	21-17 21-15
上田 祐子 (千葉)	2	21-19 21-14	2	島 麻子 (大分)	2	21-17 21-15
谷藤 千香 (愛知)	0	21-19 21-14	2			
宮澤 千礼 (愛知)	0	21-19 21-14	2			
森 亜由美 (東京)	0	21-19 21-14	2			
崎 史恵 (東京)	0	21-19 21-14	2			
齋藤 早津紀 (香川)	0	21-19 21-14	2			
長谷川 愛 (東京)	0	21-19 21-14	2			
佐藤 美帆子 (東京)	2	21-19 21-14	2			
石田 麻依 (富山)	2	21-19 21-14	2			
鈴木 淳子 (富山)	2	21-19 21-14	2			
宮嶋 花恵 (富山)	2	21-19 21-14	2			

40歳以上女子ダブルスー1

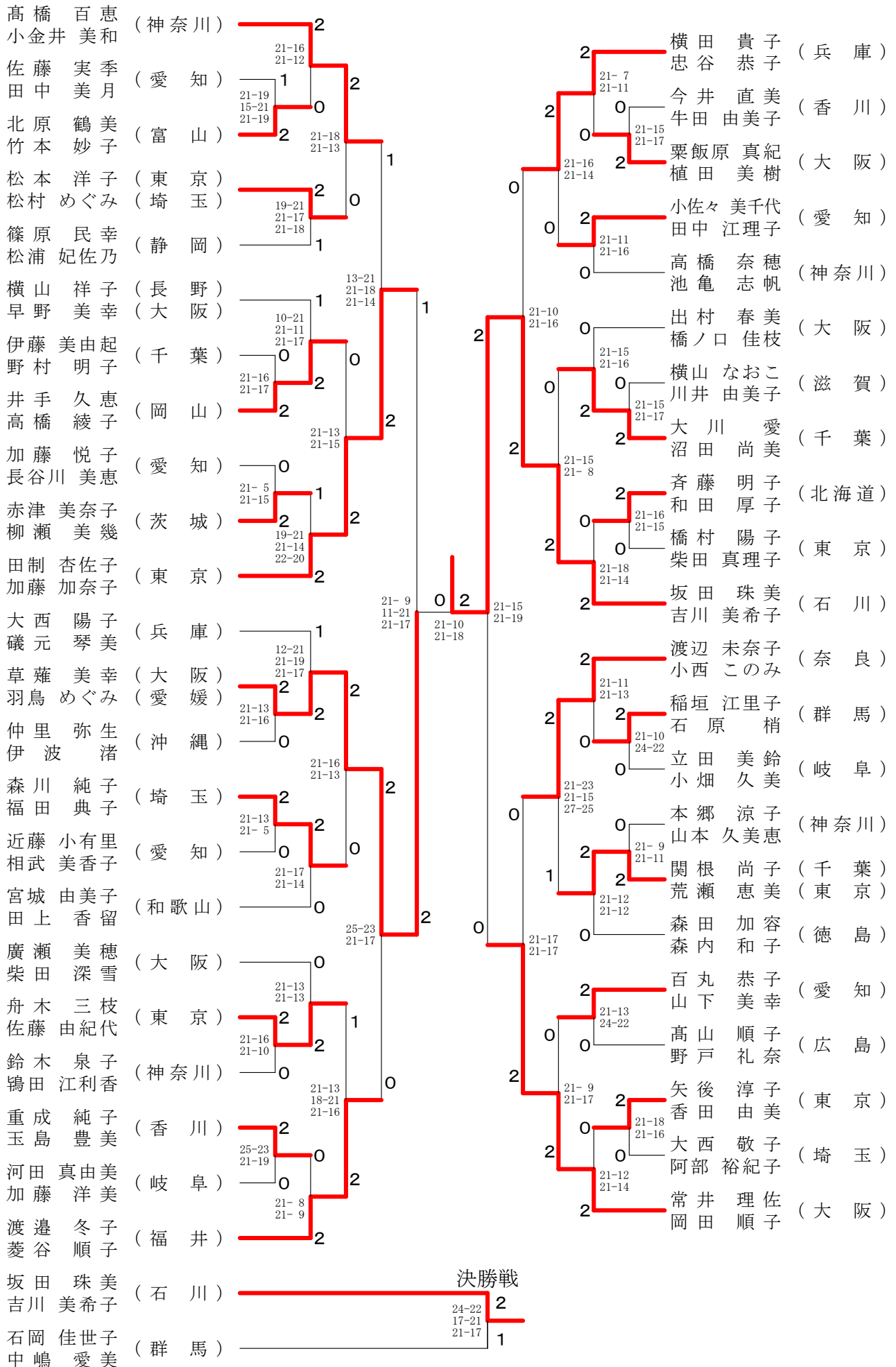

40歳以上女子ダブルス-2

田代 聡美 (神奈川)	2	21-13 21-9	2	坂東 真由美 (山形)	2	18-21 21-18 21-16	2
海福 亜矢子 (神奈川)	0		0	林 小巻 (熊本)	0	21-7 21-10	0
小林 久美 (東京)	1	22-20 14-21 21-15	0	梶野 泉 (愛知)	1		1
久古 和代 (東京)	0		0	久木田 佐知枝 (愛知)	2	21-17 21-12	2
大輪 忍 (大阪)	2	21-16 25-23	2	佐藤 明子 (北海道)	2		2
南口 由香 (大阪)	0		2	福井 菜々子 (大阪)	0	23-21 19-21 21-16	1
塚野 美和子 (福島)	0	21-12 21-18	2	谷村 美穂子 (奈良)	2		2
鈴鹿 ひとみ (福島)	2		1	中馬 まり (奈良)	0		1
谷口 三貴子 (香川)	2		1	小原 佐和子 (京都)	1		1
藤田 容子 (香川)	0		1	林 理恵 (京都)	2	18-21 21-16 -X	2
高木 圭子 (岐阜)	2	21-11 21-15	1	池田 泰子 (東京)	2	21-19 21-15	2
葛西 深雪 (岐阜)	2	21-10 21-13	0	高麗 直子 (東京)	1	21-19 21-15	0
新村 共子 (千葉)	2		0	高木 和美 (香川)	0	21-19 21-15	0
北川 景子 (千葉)	0	21-17 21-18	0	大河内 英理子 (香川)	2		2
齋藤 忍 (愛知)	0		0	大川 幸子 (大阪)	1	12-21 21-19 21-9	1
西塚 里実 (愛知)	2	21-17 21-11	0	大正岡 暁美 (大阪)	0		0
関根 奈津子 (東京)	2		0	藤原 陽子 (岐阜)	1	21-15 21-13	1
山下 由記子 (埼玉)	0	21-11 21-8	2	福原 志津子 (岐阜)	2		2
大原 華澄 (兵庫)	0		2	前田 亜紀子 (茨城)	2	13-21 21-18 24-22	2
三河 奈美 (兵庫)	0	21-10 21-7	0	田村 早苗 (千葉)	2		2
西羅 直子 (神奈川)	0		1	渡辺 悦子 (神奈川)	2		2
大和田 徳子 (神奈川)	0	19-21 21-14 21-18	2	佐々木 尚子 (神奈川)	2	21-7 19-21 21-15	2
比留川 夕子 (東京)	2		1	滝澤 浩代子 (千葉)	2		2
石橋 律子 (東京)	2	21-11 21-10	2	櫻井 美智子 (千葉)	0	21-18 21-17	0
中村 明美 (福岡)	0		2	橋口 知美 (静岡)	2		2
古賀 春美 (福岡)	0	21-17 21-17	0	橋本 裕美 (静岡)	0	21-19 21-18	0
石川 雅美 (長野)	2		2	渡邊 真佐子 (石川)	0		0
山崎 亜希 (長野)	2	21-14 21-9	2	正元 貴代美 (石川)	0	21-11 21-19	0
梶田 恭子 (愛知)	1		2	関 里枝 (埼玉)	0		0
山森 希実 (愛知)	0	19-21 21-12 21-15	0	小原 浩美 (埼玉)	0	21-15 21-17	0
船山 純子 (神奈川)	2		0	南村 真紀 (東京)	2		2
山田 典子 (神奈川)	0	21-16 21-14	0	高倉 あゆみ (愛知)	2	22-20 22-20	2
砂川 佳菜子 (大阪)	2		2	辻 貴子 (大阪)	2		2
古川 幸恵 (大阪)	2	21-10 21-10	2	宇野 真弓 (大阪)	2	21-15 21-13	2
紫垣 智美子 (埼玉)	0		2	田内 由起子 (神奈川)	2		2
大江 陽子 (埼玉)	0	21-10 21-13	0	佐藤 美和子 (神奈川)	0	21-19 12-21 21-12	1
平田 育美 (奈良)	2		0	大島 晶子 (東京)	1		1
今田 由佳 (奈良)	0		0	大北 森寛子 (東京)	2	21-18 21-9	0
坂本 久美子 (茨城)	0	21-15 21-11	0	島田 祥子 (滋賀)	0		0
小林 久美子 (千葉)	0		2	中川 里美 (滋賀)	0	21-19 21-14	0
安藤 温子 (三重)	2	21-17 21-16	2	森田 かおる (愛知)	2		2
堀内 佳奈 (三重)	2	21-17 21-14	2	稲向 雅子 (愛知)	2	21-9 21-6	2
梅澤 峰子 (東京)	2		2	石岡 佳世子 (群馬)	2		2
富田 ゆかり (東京)	2		2	中嶋 愛美 (群馬)	2		2

45歳以上女子ダブルス-1

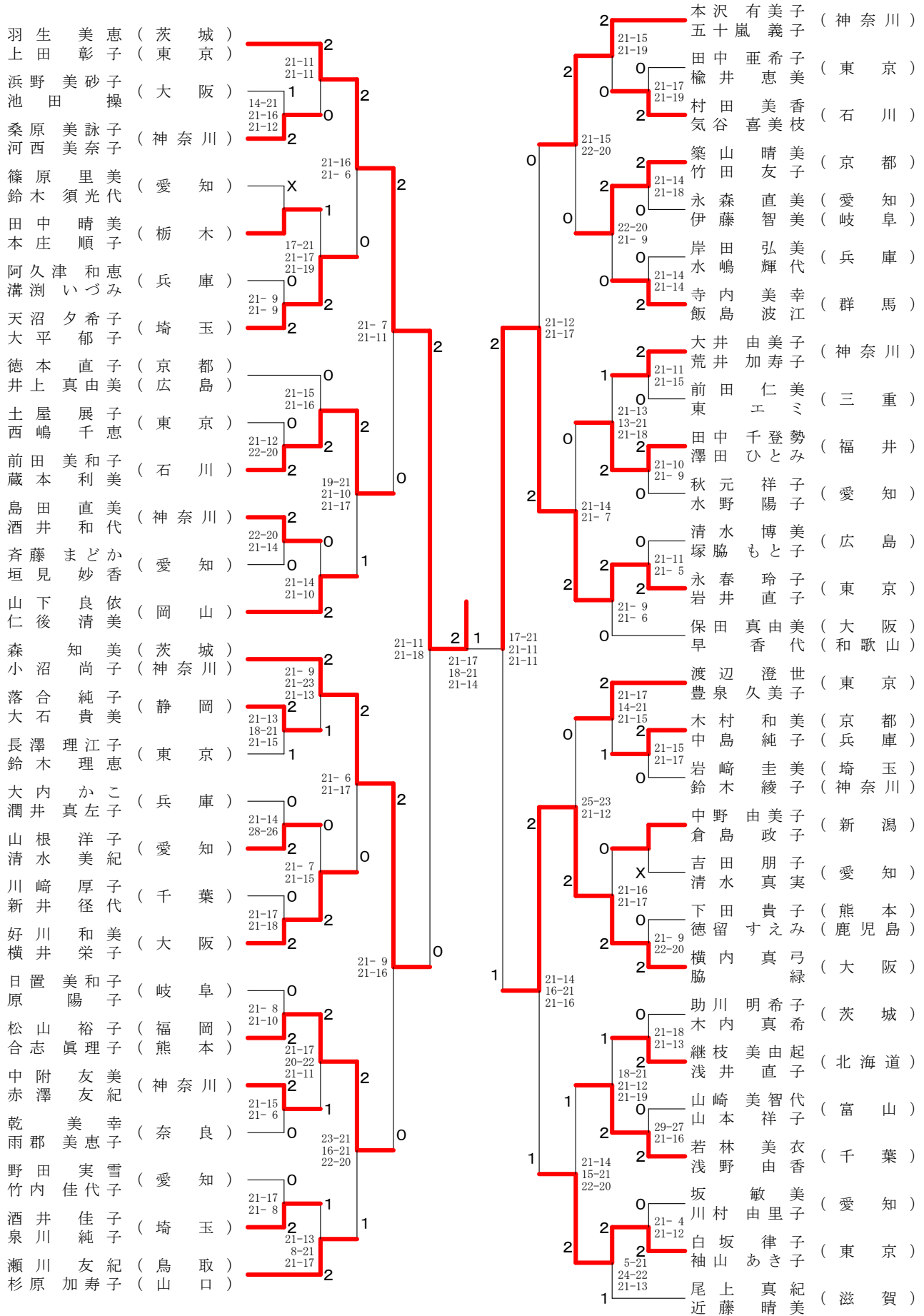

決勝戦  
 羽生美恵 (茨城) 1  
 上田彰子 (東京) 17-21  
 中津位江 (神奈川) 21-14 2  
 物井あゆみ



45歳以上女子ダブルス-2

川島満 (北海道)	2	21-11 21-16	2	坂崎美奈子 (熊本)	2	21-10 21-12
宮部清美 (茨城)	0	21-13 25-23	2	木下八枝子 (京都)	0	21-13 21-15
神永由美子 (神奈川)	2	21-8 21-14	2	小畑真弓 (神奈川)	2	21-7 21-10
鈴木三枝子 (東京)	0	X	0	田原江里子 (石川)	0	21-12 23-21
内田直美 (宮崎)	0	22-20 21-17	0	真木千晴 (東京)	0	21-17 21-17
笠井章子 (大阪)	2	22-20 21-10	2	真島岡智子 (兵庫)	2	21-16 21-7
今井早由里 (新潟)	2	21-16 21-15	0	大畑真喜子 (愛知)	0	21-9 23-21
佐々木静子 (大阪)	2	21-15 19-21 21-13	2	長丸真貴子 (神奈川)	2	21-17 21-13
林田美香子 (兵庫)	2	16-21 21-19 21-15	0	山本泉 (岡山)	0	18-21 21-8 21-19
小山実香子 (京都)	1	21-17 21-15	0	山高橋まゆみ (愛知)	2	21-7 21-6
坂本悦子 (愛知)	1	18-21 21-12 22-20	2	池橋直美子 (埼玉)	2	21-13 21-17
島田千賀子 (神奈川)	2	21-10 21-11	2	高橋朋子 (茨城)	2	21-13 21-17
海津景子 (東京)	2	21-19 21-9	2	廣田京子 (大阪)	0	21-17 21-12
田中香織 (大阪)	2	21-9 21-12	2	廉野裕美 (鹿児島)	2	21-14 21-16
山大森珠弘 (和歌山)	0	21-19 21-9	0	小川久未子 (兵庫)	2	24-22 21-19
生木由美子 (千葉)	1	21-10 21-6	2	沼田美津己 (神奈川)	0	21-15 21-11
森重陽子 (石川)	2	13-21 21-15 21-9	0	奥本美穂 (愛知)	2	21-12 21-12
福田博子 (愛知)	2	22-20 21-8	2	大野順子 (福井)	0	21-18 13-21 21-13
福鈴子 (福岡)	0	21-16 21-9	2	大江崎忍 (群馬)	0	21-14 21-15
矢野千恵子 (大阪)	2	21-23 21-12 24-22	2	松隈敦直 (埼玉)	0	21-13 21-18
上村すみ (広島)	1	20-22 21-14 21-8	0	阿久津直美 (千葉)	1	17-21 21-10 21-11
三原王弘子 (愛知)	0	21-11 21-14	0	三雲夏子 (滋賀)	2	21-11 21-14
藤森美恵子 (奈良)	2	21-5 21-13	0	星千春 (岐阜)	0	21-11 21-9
森尾美泰子 (埼玉)	2	18-21 21-14 21-19	0	森脇順子 (愛知)	0	21-14 21-12
中津位江 (兵庫)	1	21-9 21-8	2	森松原綾子 (東京)	2	21-14 21-12
物井あゆみ (兵庫)	2	21-9 21-8	2	島崎朋子 (千葉)	1	17-21 21-10 21-11
澄田明美 (大阪)	2	18-21 21-14 21-19	0	深見妙子 (滋賀)	2	21-14 21-12
窪井由美子 (神奈川)	0	21-11 21-14	0	有田明希子 (大阪)	2	21-14 21-16
貴志亜希代 (和歌山)	0	21-11 21-14	0	上地友佳子 (兵庫)	2	21-14 21-16
藤野佐和子 (千葉)	1	21-11 21-14	0	長尾美智子 (神奈川)	0	24-22 21-19
荒谷淳子 (石川)	2	21-11 21-14	0	西川真由美 (愛知)	2	21-15 21-11
古川のり子 (石川)	2	21-11 21-14	0	岸高好代 (鹿児島)	2	21-12 21-12
山田陽子 (愛知)	2	21-11 21-14	0	長松元久美 (愛知)	1	21-12 21-12
荒木美智代 (愛知)	2	21-11 21-14	0	安井明清 (福井)	0	21-18 13-21 21-13
河合千織 (福岡)	0	21-11 21-14	0	毛利直清 (群馬)	2	21-14 21-15
原田智美 (東京)	2	21-11 21-14	0	狩野理恵子 (埼玉)	0	21-13 21-18
廣本美秀 (大阪)	2	21-11 21-14	0	近藤美香 (千葉)	0	21-13 21-18
野田慶子 (大阪)	2	21-11 21-14	0	西高村橋美恵 (千葉)	2	21-15 21-10
高科庸子 (愛知)	2	21-11 21-14	0	石崎香織 (奈良)	1	17-21 21-10 21-11
山内菊子 (奈良)	0	21-11 21-14	0	伊藤山由美 (岐阜)	2	21-11 21-14
山田照美子 (埼玉)	0	21-11 21-14	0	丸山美佳 (愛知)	0	21-11 21-9
吉見佳代子 (奈良)	1	21-11 21-14	0	河野幸佳 (愛知)	0	21-14 21-12
岡本さおり (兵庫)	2	21-11 21-14	0	高津林明子 (東京)	2	21-14 21-12
中川美也子 (茨城)	2	21-11 21-14	0	大崎朋子 (東京)	2	21-14 21-12
山田由紀 (茨城)	2	21-11 21-14	0	高崎島	2	21-14 21-12
吉澤美幸 (茨城)	0	21-11 21-14	0			
柚井貴悦子 (茨城)	1	21-11 21-14	0			
稲毛幸子 (茨城)	2	21-11 21-14	0			
谷島めぐみ (茨城)	2	21-11 21-14	0			





50歳以上女子ダブルス-2

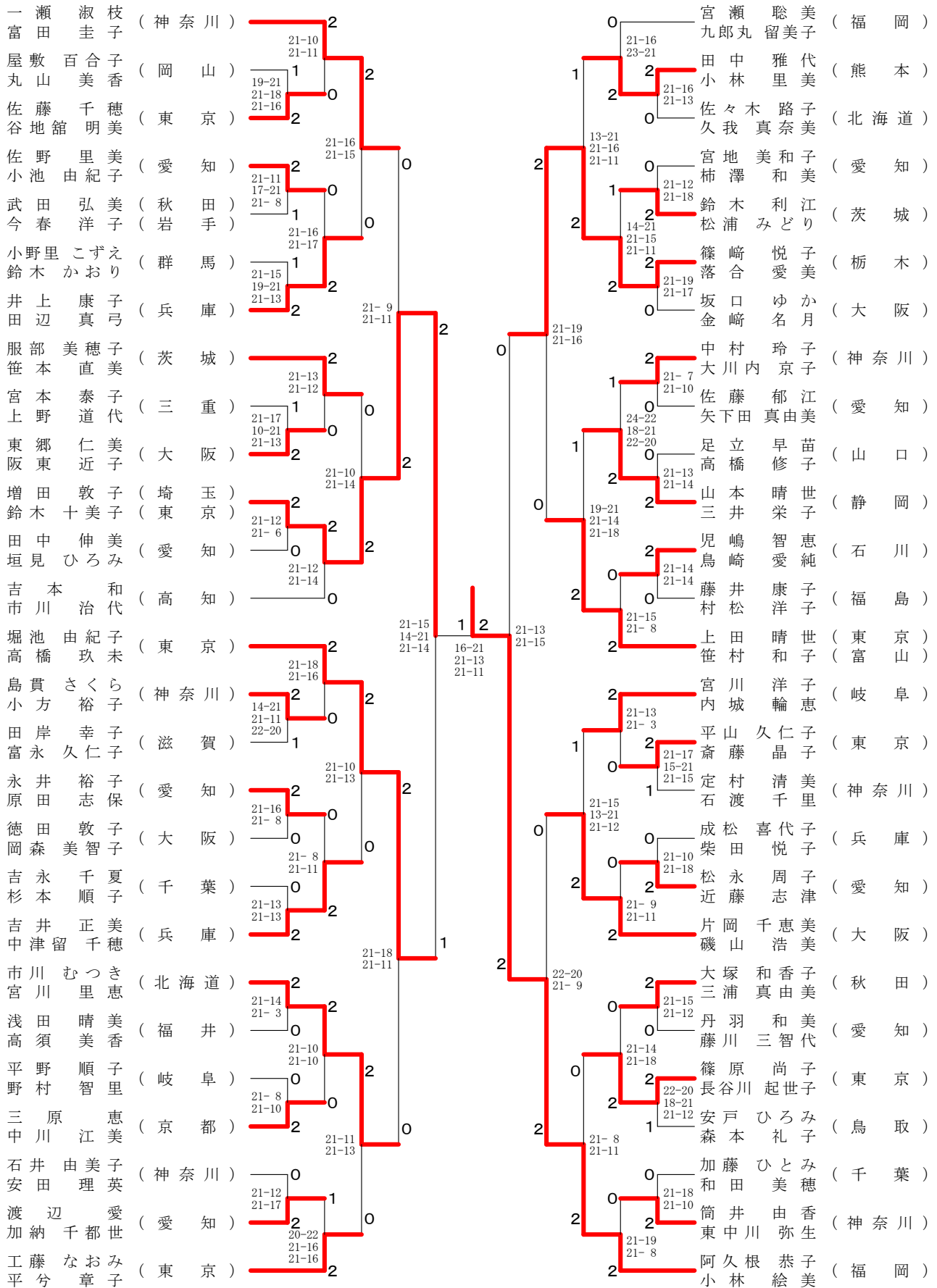



55歳以上女子ダブルス-2

高橋 寿美子 (宮 城)	2		柴田 和子 (神 奈 川)	2
佐藤 美代子 (山 形)	21-13 21-11		佐藤 智恵子 (神 奈 川)	21-17 21-14
大平 操 (東 京)	2	2	吉田 尚子 (福 島)	0
藤平 智子	21-14 21-16	0	本田 祐子 (東 京)	21-11 21-13
竹内 ひろみ (愛 知)	0	18-21 21-13 21-12	小庭 洋子 (東 京)	2
栗野 千津子		0	須田 美由喜 (愛 知)	21-10 15-21 21-15
向山 昌子 (福 井)	0	1	峯浦 清美 (愛 知)	0
松田 道子	21- 4 21- 6		神戸 美智恵 (富 山)	22-20 21-14
菅谷 美香 (神 奈 川)	2		池田 やす子 (富 山)	2
町田 佳枝 (大 阪)	X	21-12 21-19	山越 雅代 (北 海 道)	21-14 21-18
坂江 和枝 (大 阪)		0	水地 京子 (京 都)	2
桐原 早苗 (兵 庫)	0	1	菊地 千香 (京 都)	21-17 21-13
藤野 直美 (東 京)	21-19 21-14	2	邑田 智子 (東 京)	1
岡本 和枝 (愛 媛)	2	16-21 21-16 21-12	梶 原文 (東 京)	21-17 17-21 21-11
遠江 久美子 (滋 賀)	2	2	菊池 葉子 (兵 庫)	0
佐伯 玲子 (北 海 道)	22-24 21-10 21-11	2	小山 恵美 (宮 城)	21-15 21-15
西村 美千代 (石 川)	1	21-11 19-21 21-18	佐藤 忍澄 (神 奈 川)	2
勝山 直子 (大 阪)	2	21-12 21-11	小原 真澄 (栃 木)	21-13 21- 8
高橋 眞紀子 (岩 手)	2	21-17 21-13	高梨 ミチ子 (山 形)	2
西山 幸子 (東 京)	2	21-11 21-15	福重 恵美子 (大 阪)	0
東 順子 (神 奈 川)	1	21-12 21-11	堀江 圭子 (東 京)	21-18 21-14
沼 清子 (新 潟)	2	21-17 21-13	高橋 美樹子 (大 阪)	21-15 21-13
松本 美和 (神 奈 川)	2	21-16 21-18	谷藤 さなえ (岩 手)	2
山下 恵美子 (東 京)	2	21-17 21-18	沼澤 真理子 (東 京)	2
高橋 祐美子 (新 潟)	0	21-13 17-21 21-13	小山 由美子 (大 阪)	21-16 15-21 21-18
白井 美晴 (茨 城)	0	21-12 21-12	佐藤 真知子 (大 阪)	0
黒田 恵美子 (神 奈 川)	2	21-11 21- 8	荒井 春江 (神 奈 川)	1
五十嵐 理恵子 (大 阪)	2	21-12 21-12	塚田 豊子 (大 阪)	21-15 21-18
大淵 良子 (神 奈 川)	2	21- 9 21-15	上村 広子 (神 奈 川)	2
小野 由紀 (京 都)	0	21-12 21-13	石崎 有紀子 (大 阪)	2
山本 都美子 (三 重)	2	21-12 21-13	幾田 ひとみ (神 奈 川)	1
中西 亮子 (埼 玉)	0	23-25 21-14 21-11	高橋 玲子 (埼 玉)	2
米光 美智子 (京 都)	2	21-11 21-12	村田 直子 (京 都)	2
星野 享子 (神 奈 川)	2	18-21 22-20 21-14	長瀬 可能子 (京 都)	0
原田 美佐子 (大 阪)	2	21-16 21-17	大井 玲子 (大 阪)	2
小池 清子 (東 京)	2	21- 8 30-28	河村 美雪 (兵 庫)	2
渡辺 恵子 (神 奈 川)	0	18-21 21-15 21-10	山西 佳子 (静 岡)	21-17 21-14
石井 みつ子 (千 葉)	0	21-19 21- 6	佐伯 悦恵 (静 岡)	0
常守 智子 (群 馬)	2	21-19 20-22 21- 8	御宿 みほ (群 馬)	0
泉澤 弥生 (福 岡)	1	21-18 21-11	川口 紀子 (福 岡)	2
竹森 昌子 (福 岡)	2	21-15 21-13	高橋 幸代 (千 葉)	2
蒲池 悦子 (愛 知)	2		西間木 真理子 (愛 知)	2
伊藤 智子 (千 葉)	2		古賀 ひとみ (千 葉)	2
高橋 寿美代 (愛 知)	2		仁田原 智都代 (愛 知)	2
大黒 祥子 (千 葉)	2		久保 知佳子 (愛 知)	2
桑原 牧子 (愛 知)	2		山西 智佳子 (愛 知)	2





70歳以上女子ダブルス

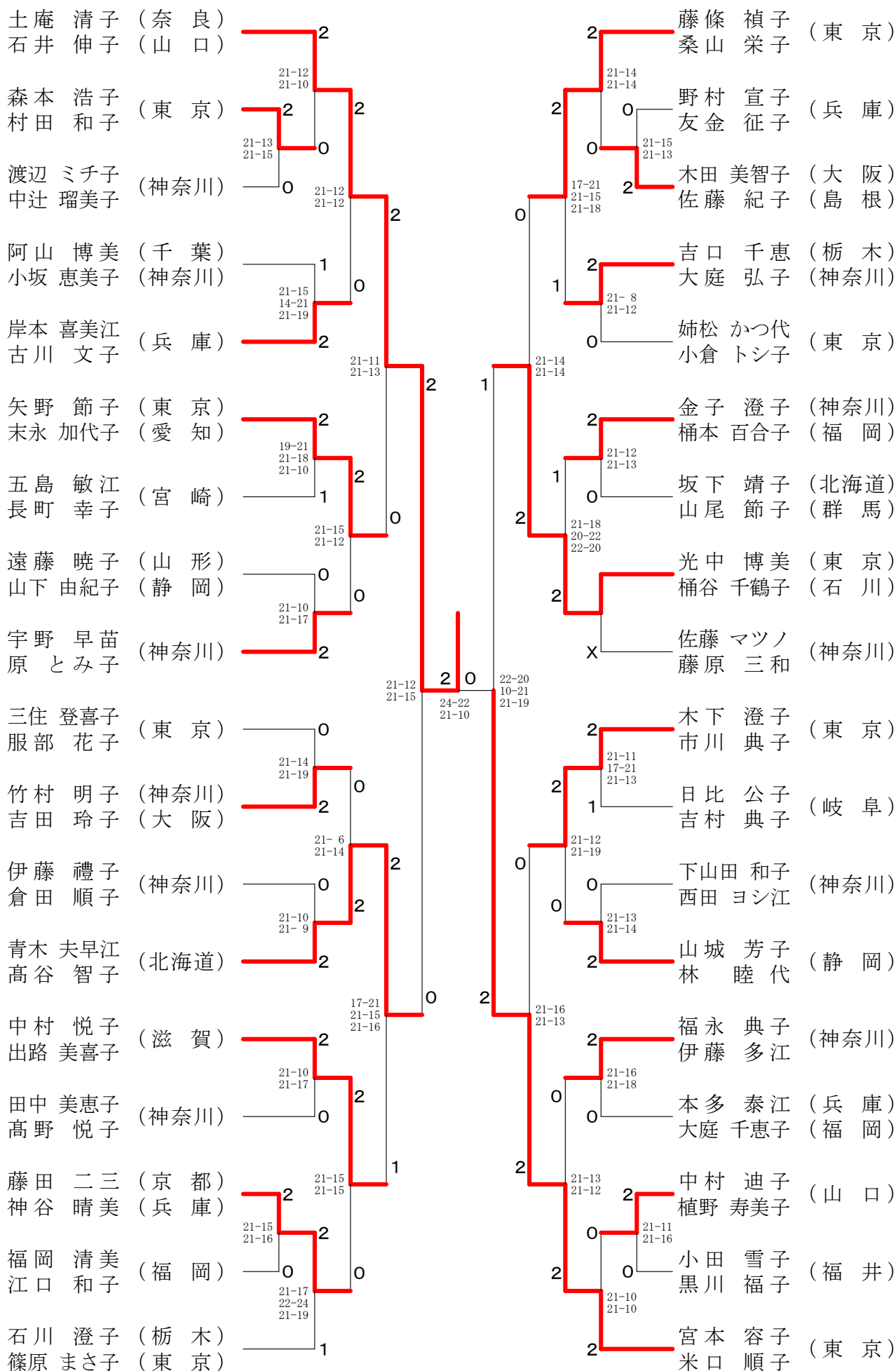



75歳以上女子ダブルス

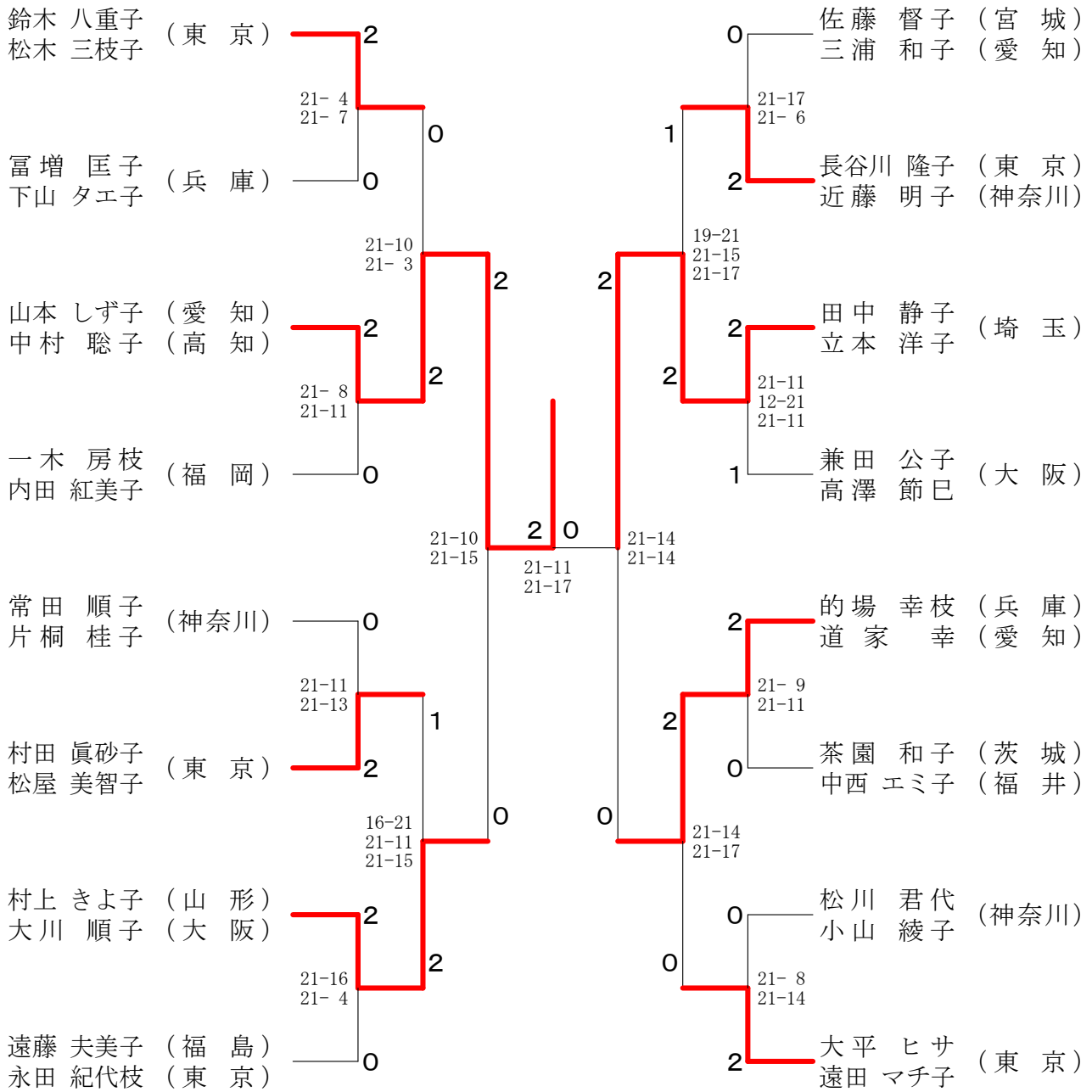

80歳以上女子ダブルス

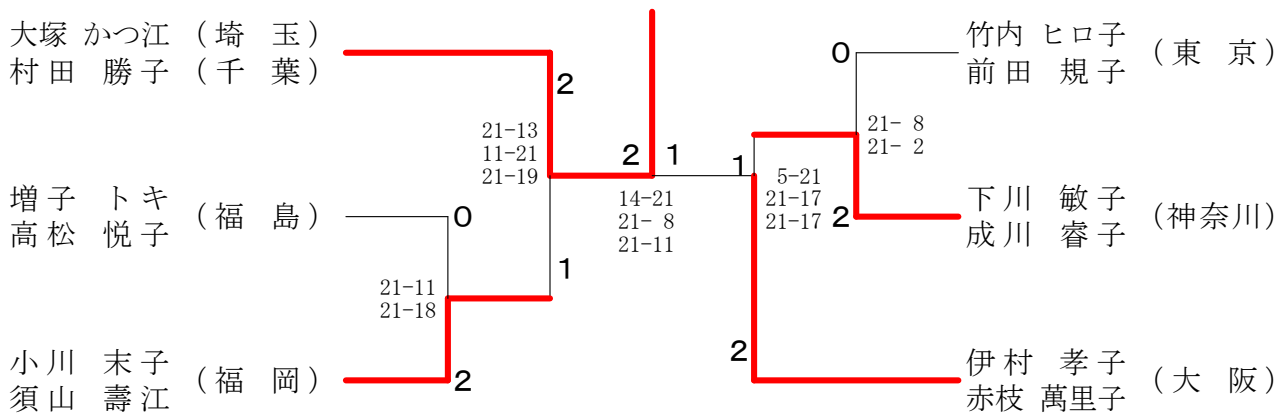



30歳以上混合ダブルス-1

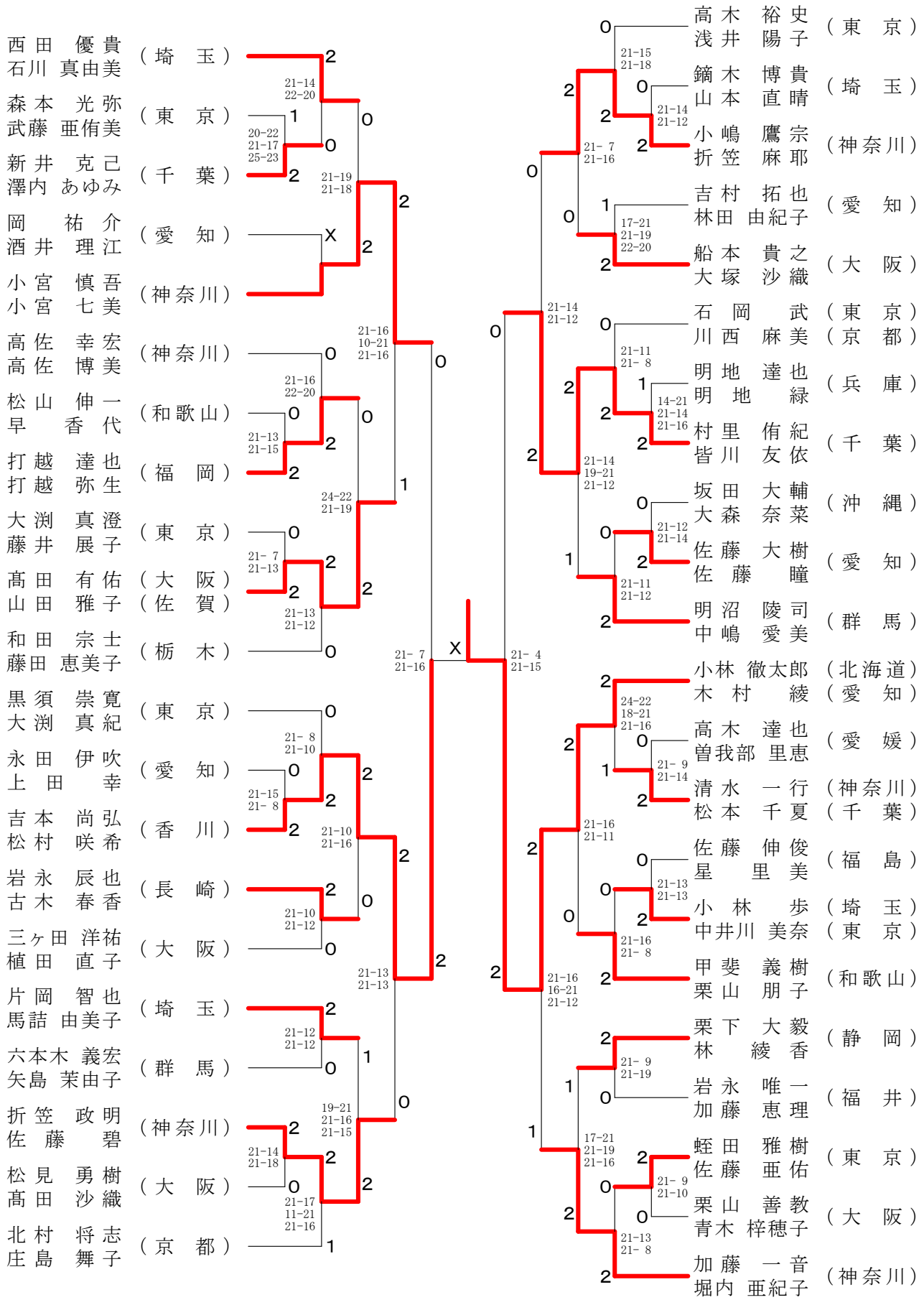

小林 徹太郎 (北海道) 決勝戦 2  
 木村 綾 (愛知) 21-18, 21-17  
 山田 雄一 (東京) 1  
 水篠 慶子 (福岡) 21-17, 21-16

30歳以上混合ダブルス-2

上野 悟史 (神奈川)	2	21-18 21-13	2	熊倉 佑 (神奈川)	2	21-14 21-19
中村 翔子 (神奈川)	0	21-16 21-18	1	上野 渚 (神奈川)	0	19-21 22-20 21-19
塩野 純生 (大阪)	0	21-15 14-21 21-18	0	奥野 静修 (愛知)	1	23-21 21-18
安倍 希代美 (大阪)	2	21-17 21-18	0	力丸 和宏 (東京)	2	21-6 21-8
坂本 茂行 (東京)	0	21-15 21-13	2	菅原 智子 (東京)	2	13-21 21-14 21-17
坂原 唯 (東京)	0	14-21 21-19 21-13	2	井上 大輔 (大分)	2	21-18 19-21 21-9
急式 仁史 (埼玉)	0	19-21 21-18 21-19	1	井才 津優希 (大分)	1	21-17 21-13
杉田 舞 (埼玉)	2	21-15 21-13	2	因 高慶 (和歌山)	0	21-4 21-12
上川原 祥 (愛知)	2	X	0	下澤 なつみ (和歌山)	2	21-16 21-8
上川原 恵利 (愛知)	0	21-16 21-9	0	井手 和宏 (東京)	0	24-26 21-16 23-21
山田 雄一 (東京)	2	21-14 21-12	2	加藤 理映 (埼玉)	1	21-4 21-12
水篠 慶子 (福岡)	2	21-18 21-14	0	奥山 茂樹 (兵庫)	2	21-16 21-8
松村 直樹 (香川)	2	20-22 21-19 21-6	0	奥山 加奈 (兵庫)	2	21-16 21-8
田尾 広美 (香川)	1	21-11 21-11	0	齊藤 俊映 (埼玉)	0	24-26 21-16 23-21
岩崎 智宏 (京都)	1	21-11 21-13	2	加藤 理映 (埼玉)	1	21-4 21-12
岩崎 絵里子 (京都)	2	21-11 21-13	2	佐々木 諒 (神奈川)	1	21-16 21-8
松田 壮平 (高知)	X	21-11 21-13	2	篠岡 早紀 (神奈川)	1	24-22 12-21 21-14
横関 彩 (千葉)	0	21-11 21-11	0	加澤 友規 (千葉)	2	21-19 23-21
小川 知樹 (群馬)	0	21-11 21-13	2	堀井 翼 (神奈川)	0	21-19 23-21
小川 夏花 (群馬)	0	21-11 21-13	2	樽野 有希 (福岡)	2	21-12 21-18
川村 隼人 (大阪)	2	21-11 21-13	2	永井 大吉 (岡山)	2	21-12 21-18
波多美左子 (大阪)	2	21-11 21-13	2	川嶋 亜矢子 (三重)	0	21-12 21-18
宮村 順也 (石川)	2	21-19 21-17	2	松下 文雅 (大阪)	0	22-20 21-8
宮村 美沙都 (石川)	0	21-12 21-11	0	松川 博之 (東京)	2	21-18 17-21 21-11
中嶋 祐彰 (富山)	0	21-16 21-15	0	荒宮 紘子 (東京)	1	21-19 21-18
前田 さや香 (富山)	1	21-16 21-15	2	酒井 宏治 (愛知)	1	21-19 21-18
福島 哲也 (兵庫)	2	21-16 21-15	0	酒井 咲絵 (愛知)	0	21-13 21-9
三好 綾子 (兵庫)	2	21-16 21-15	2	榊井 保宏 (奈良)	0	21-13 21-9
菊地 功太郎 (東京)	2	21-16 21-15	2	榊前田 亜貴 (奈良)	1	21-13 21-9
磯部 静 (東京)	0	21-16 21-15	2	小林 敦 (埼玉)	2	21-13 21-9
阿部 雅人 (神奈川)	0	21-16 21-15	2	岡崎 真奈美 (埼玉)	2	21-13 21-9
酒井 恵理 (神奈川)	0	21-16 21-15	2	大滝 涼太 (愛知)	2	21-13 21-9
恵良 哲哉 (大阪)	0	21-16 21-15	2	大滝 綾 (愛知)	2	21-15 21-16
奥田 久美子 (大阪)	0	21-16 21-15	2	高木 貴弘 (京都)	0	21-15 21-16
長原 克博 (神奈川)	0	21-16 21-15	2	高木 奈津子 (京都)	0	21-15 21-16
長原 里美 (神奈川)	0	21-16 21-15	2	奥田 朝美 (東京)	X	21-15 21-16
縄田 浩幸 (東京)	2	21-16 21-15	2	尾崎 弘一 (静岡)	X	21-15 21-16
渡辺 幸子 (東京)	2	21-16 21-15	2	田島 朝美 (東京)	X	21-15 21-16
水野 貴誠 (愛知)	0	21-16 21-15	2			
富岡 茉美 (愛知)	0	21-16 21-15	2			
阿久津 博将 (埼玉)	2	21-16 21-15	2			
上野 由佳 (埼玉)	2	21-16 21-15	2			
岩堀 将治 (福井)	2	21-16 21-15	2			
岩村 幸子 (福井)	2	21-16 21-15	2			

35歳以上混合ダブルス-1

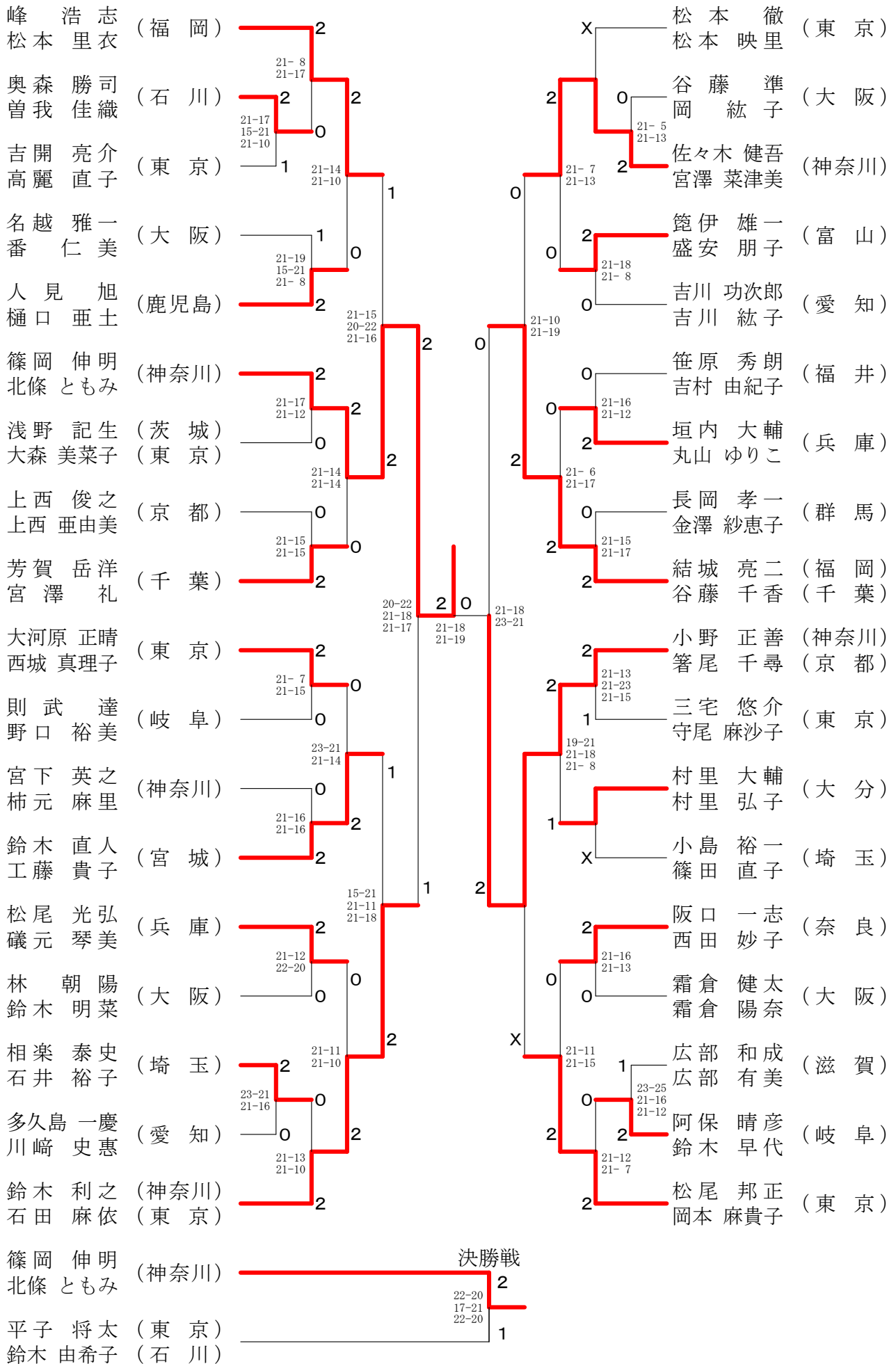

35歳以上混合ダブルス-2

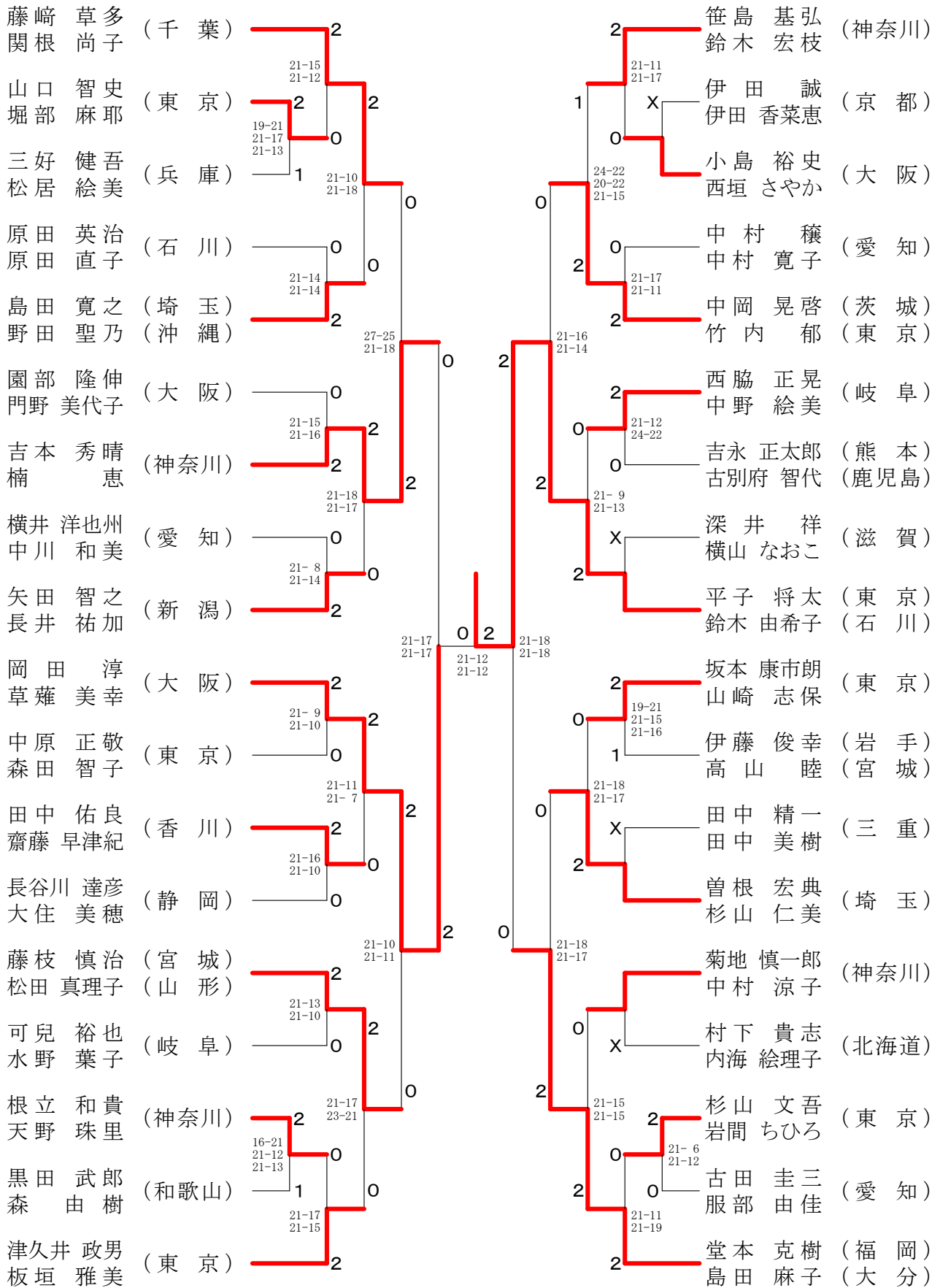

40歳以上混合ダブルス-1

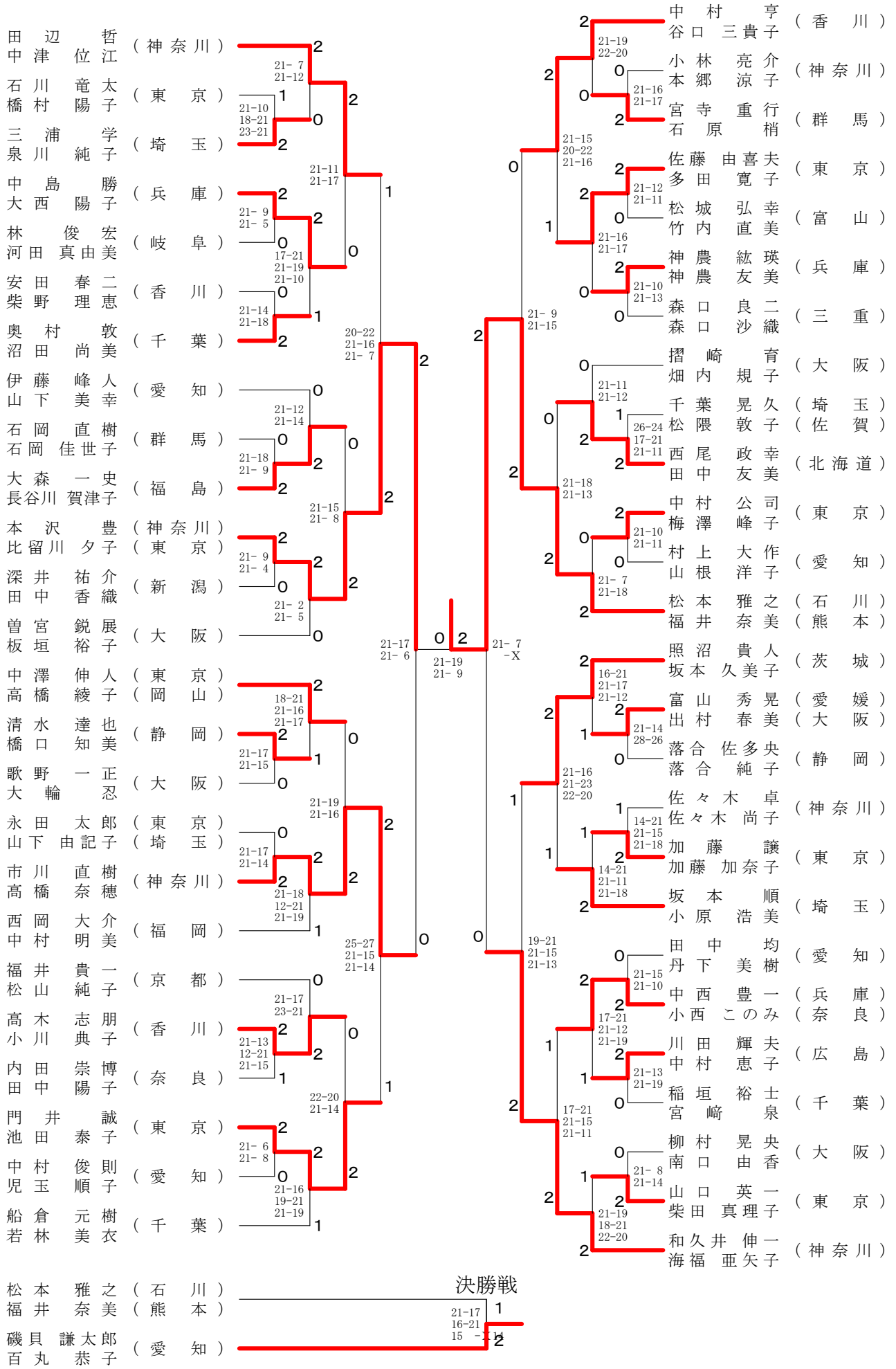



45歳以上混合ダブルスー1

武田博和 (北海道)	2	21-14 21-12	2	濱小路尚 (神奈川)	2	21-8 21-12	2
林隆史 (神奈川)	1	21-23 21-16 21-12	0	白石崎香 (千葉)	0	X	0
田中泉輝彦 (東京)	2	21-11 21-15	2	木村好美 (大阪)	2	21-16 21-5	2
豊泉久美子 (東京)	2	21-13 21-17	1	宇於崎美徳 (三重)	2	21-17 21-17	2
中野穂子 (栃木)	2	21-15 11-21 21-13	0	豊上野法道 (愛知)	0	21-9 21-19	0
川恵美芳 (大阪)	0	21-11 14-21 21-14	2	佐伯口真智 (鹿児島)	0	X	0
徳田喜由美 (富山)	2	21-19 18-21 21-13	0	内木場裕子 (福岡)	2	21-13 21-17	2
宮崎明樹子 (三重)	1	21-19 21-19	2	池尻昭子 (東京)	2	21-10 21-9	2
坂本雄二子 (山口)	0	21-17 21-18	0	渡安戸ひろみ (鳥取)	1	18-21 21-10 21-13	1
植野敏行子 (東京)	2	21-18 24-22	0	菊池英俊 (千葉)	2	21-17 21-10	2
窪井由美子 (新潟)	2	21-16 21-11	1	前田憲吾 (大阪)	0	X	0
佐藤隆昭子 (大阪)	0	21-17 29-27	0	清水誠司 (神奈川)	2	21-14 21-18	2
藤田倫子 (千葉)	2	21-14 21-18	2	田中義久 (奈良)	X	21-7 21-14	0
菊池英幸 (大阪)	2	21-18 21-16	2	井上徹 (埼玉)	2	21-18 21-16	2
前春吾美 (愛知)	0	21-16 21-6	2	阿久津直美 (神奈川)	2	21-12 21-17	0
清水司実 (神奈川)	2	21-16 21-6	2	千田実子 (群馬)	2	21-12 21-18	2
広瀬貴之 (奈良)	2	24-26 21-13 21-19	0	高科庸子 (群馬)	2	21-12 21-18	2
田内由起子 (奈良)	X	21-15 21-16	2	花井尚 (福岡)	2	21-11 21-8	2
田村美穂子 (埼玉)	2	21-15 21-16	2	小野宏尚 (福岡)	1	21-11 21-6	2
井上徹 (埼玉)	2	21-16 21-11	2	奥出裕充 (大阪)	1	21-16 21-15	2
阿久津直美 (神奈川)	2	21-7 13-21 21-11	2	大森弘子 (東京)	1	21-9 21-14	2
千田実子 (神奈川)	2	21-17 23-21	0	荒木康伸 (滋賀)	2	21-11 21-8	2
高科庸子 (群馬)	2	21-16 21-11	2	谷口浩一 (鹿児島)	0	21-12 21-19	2
花井尚 (群馬)	2	21-15 18-21 21-18	2	鳥原利明 (千葉)	2	21-9 21-14	2
小野宏尚 (福岡)	1	21-9 21-13	2	齋藤仁香 (京都)	0	21-18 19-21 21-17	1
奥出裕充 (大阪)	1	21-19 9-21 21-13	1	吉田慎子 (石川)	2	21-10 21-23 21-9	2
大森弘子 (東京)	1	21-10 21-13	1	武丸貴子 (北海道)	2	21-15 21-12	2
荒木康伸 (滋賀)	2	21-16 15-21 21-11	1	郷路一美 (埼玉)	2	21-14 21-10	2
谷口浩一 (鹿児島)	0	21-8 21-14	0	野田昌明 (神奈川)	0	21-19 14-21 22-20	1
鳥原利明 (千葉)	0	21-16 21-15	2	野田昌実 (神奈川)	0	21-14 21-19	2
齋藤仁香 (京都)	2	21-14 21-19	2	海福雄一郎 (東京)	2	21-14 21-19	2
吉田慎子 (石川)	2	21-14 21-19	2	武島朋子 (茨城)	2	21-14 21-19	2
武丸貴子 (北海道)	2	21-14 21-19	2	島田明 (茨城)	2	21-14 21-19	2
郷路一美 (埼玉)	2	21-14 21-19	2	田村隆紀 (北海道)	2	21-18 22-24 21-13	2
野田昌明 (神奈川)	0	21-14 21-19	2	常山兼二 (滋賀)	1		1
海福雄一郎 (東京)	2	21-14 21-19	2				
武島朋子 (茨城)	2	21-14 21-19	2				
島田明 (茨城)	2	21-14 21-19	2				
田村隆紀 (北海道)	2	21-14 21-19	2				
常山兼二 (滋賀)	1	21-14 21-19	1				

決勝戦

田村隆紀 (北海道)	2	21-18 22-24 21-13
常山兼二 (滋賀)	1	



45歳以上混合ダブルス-2

三影前	上山	一伊	成美	(埼玉)	2	2	光野	永口	暢朱	宏美	(東京)
藤まど	博か	(愛知)	0	2	1	正岡	岡	正岡	曉	毅美	(大阪)
見横	市内	昌弘	(大阪)	2	0	星首	藤	直知	仁枝	(北海道)	
笠井	井章	(神奈川)	1	0	1	瀬木	形	下八	枝治	(熊本)	
鈴木	荒谷	淳子	(千葉)	2	1	小柳	瀬	川修	一郎	(千葉)	
気谷	喜美	人枝	(石川)	2	2	室澄	井田	伸明	夫美	(山口)	
松元	元隆	一恵	(鹿児島)	0	2	廣瀬	山	晴	敬美	(京都)	
及川	利行	(神奈川)	2	0	0	水野	野	新陽	悟子	(岐阜)	
鎌野	祐二	(北海道)	0	2	0	藤原	米	脇	之緑	(大阪)	
齋藤	良二	(栃木)	2	2	2	石大	畑	真喜	満子	(東京)	
山崎	弘和	(大阪)	1	0	2	小川	田	洋淳	之子	(神奈川)	
中村	繁幸	(静岡)	1	0	2	福田	谷	志	一里	(愛知)	
大見	謝恒	(沖縄)	2	0	0	高橋	橋	定惠	博美	(埼玉)	
森山	唯史	(三重)	0	2	1	荻原	野	照理	弘恵	(群馬)	
中村	昌彦	(東京)	2	2	2	西村	林	佳洋	晃子	(福井)	
吉田	貞雄	(東京)	2	0	2	関根	鈴	本	秀俊	(鳥取)	
三嶋	貴純	(鳥取)	0	0	1	森本	橋	智	尚英	(神奈川)	
稻吉	重朋	(愛知)	X	0	0	高安	馬	能	幸恵	(宮城)	
金浦	新吾	(愛媛)	2	2	0	徳能	棍	田	秀恭	(愛知)	
谷古	賀俊	(福岡)	2	0	2	下上	地	友佳	夫子	(千葉)	
松古	永川	(千葉)	0	2	2	大島	本	貴	己り	(奈良)	
西山	澤謙	(神奈川)	0	2	2	中岡	本	さ	お	(大阪)	
常山	美由	(滋賀)	2	2	2	伊藤	原	綾	幸香	(新潟)	
椎倉	谷島	(新潟)	0	0	1	須小	藤	美	樹	(山梨)	
高丸	瀬山	(岡山)	2	0	0	近高	橋	山	本	(三重)	
内川	川正	(大阪)	0	2	2	山宮	本	泰	也子	(福島)	
内川	正和	(大阪)	0	2	2	玉川	田	慎	洋	(神奈川)	
大山	山英	(埼玉)	2	0	2	飛五	十	嵐	康義	(東京)	
天沼	夕希	(埼玉)	2	0	2	正上	田	章	二子	(東京)	
山新	國井	(千葉)	0	0	2						
小河	林千	(愛知)	2	2	2						
藤森	隆里	(東京)	2	2	2						



50歳以上混合ダブルス-1

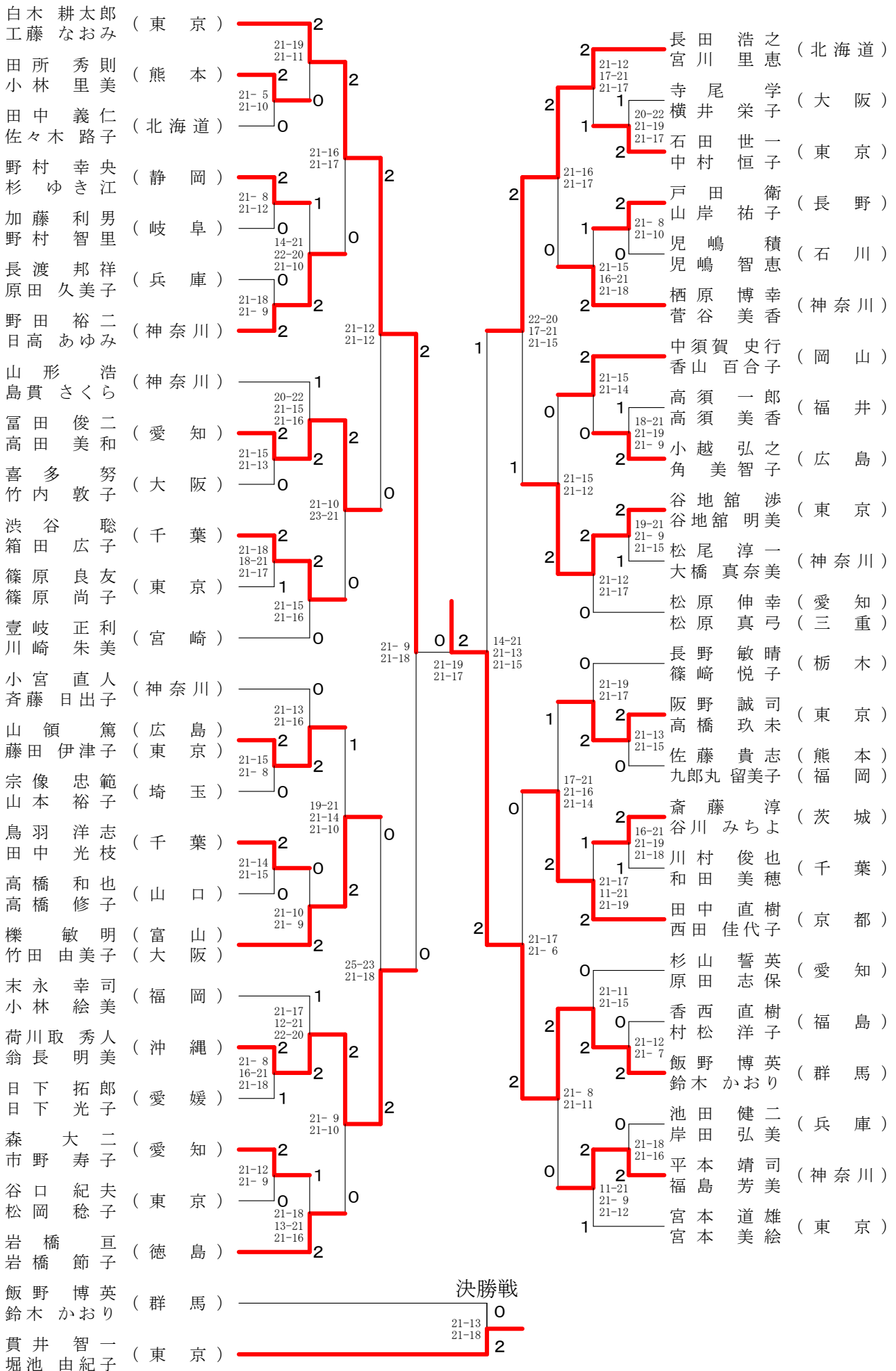

50歳以上混合ダブルス-2

西尾 修治 (香川)	1	18-21 21-19 21-18	1	18-21 21-6 21-18	宗形 一章 (東京)
武田 かおり (東京)	2	15-21 21-16 21-19	2	2	鎌倉 保之江 (神奈川)
下野 博栄 (東京)	2		2	2	鎌倉 宏洋子 (大阪)
持田 めぐみ (愛知)	1	21-13 21-16	2	0	古板 倉宏恵 (兵庫)
廣田 一 (愛知)	1		2	1	柴田 真志 (兵庫)
野々山 千恵子 (神奈川)	2	21-13 21-18	0	0	大西 直子 (富山)
小谷 清史 (石川)	0	21-13 22-20	2	2	蔵野 耕治 (富山)
東中川 弥生 (静岡)	2	21-18 12-21 21-13	0	0	戸田 洋彰 (福岡)
山田 一吉 (福島)	0	21-11 21-14	2	2	永野 知一 (熊本)
山田 陽子 (大阪)	2	21-19 21-13	2	2	白木 真弓 (千葉)
落合 敦士 (熊本)	0	21-16 14-21 21-19	1	0	新泉 春弥 (愛知)
中西 ひろ子 (千葉)	X	21-14 18-21 21-17	2	2	佐野 里美 (秋田)
宮島 和彦 (東京)	2	21-13 21-8	2	2	野 典忠 (岩手)
平野 美智子 (岡山)	2	21-16 21-19	2	2	多田 信之 (東京)
森 陽一 (徳島)	0	21-18 21-16	1	2	多多 田正夫 (神奈川)
大東 恵里子 (北海道)	2	21-17 17-21 21-18	2	2	吉川 智一 (東京)
吉崎 真史 (兵庫)	0	21-13 21-7	2	2	貫井 由紀 (広島)
田中 雅代 (愛知)	2	21-16 21-17	0	0	堀池 浩基 (神奈川)
鈴木 慎也 (京都)	2	21-11 21-11	2	2	清水 高直 (愛知)
斎藤 晶子 (宮城)	2	21-14 21-8	2	2	武内 昌雄 (石川)
仁後 春志 (大阪)	2	18-21 21-18 21-17	1	1	鈴木 郁江 (山口)
光本 純子 (東京)	2	21-16 21-17	X	X	河江 吉彦 (山崎)
戎野 裕二 (三重)	2	21-11 21-18	2	2	田中 康行 (長崎)
小西 恵美子 (徳島)	0	21-7 21-9	2	2	大浦 恒一 (鹿児島)
橋場 孝啓 (兵庫)	0	21-12 21-11	0	0	徳留 すえみ (岡山)
川島 満 (愛知)	2	24-22 21-13	0	0	福田 功子 (宮崎)
八野 友啓 (京都)	0	21-19 23-21	0	0	石原 桂郎 (千葉)
十野 啓子 (宮城)	2	21-16 14-21 21-10	0	0	渡邊 竜郎 (東京)
芹野 明子 (滋賀)	0	12-X -X	2	2	渡邊 小百合 (千葉)
蒲池 悦子 (神奈川)	2		0	0	武藤 健子 (東京)
竹井 秀治 (千葉)	1		2	2	鳥羽 裕子 (東京)
米光 美智子 (千葉)	0		2	2	長谷 見正明 (東京)
庄司 純澄 (東京)	2		2	2	中野 貴昭 (埼玉)
小原 真澄 (大阪)	2		2	2	渡辺 敏昭 (埼玉)
園部 一彦 (東京)	2		2	2	長瀬 加能子 (埼玉)
上田 晴世 (埼玉)	2		2	2	
西崎 千春 (三重)	2		2	2	
岩崎 千春 (三重)	2		2	2	
芦谷 勉美 (滋賀)	0		0	0	
前田 仁美 (滋賀)	0		0	0	
前田 憲宏 (神奈川)	2		2	2	
清原 規子 (神奈川)	0		0	0	
筒井 善仁 (千葉)	1		0	0	
筒井 由香 (千葉)	0		0	0	
大竹 学子 (東京)	2		2	2	
宮前 弓子 (東京)	2		2	2	
加藤 孝子 (東京)	2		2	2	
石原 美香子 (東京)	2		2	2	

55歳以上混合ダブルスー1

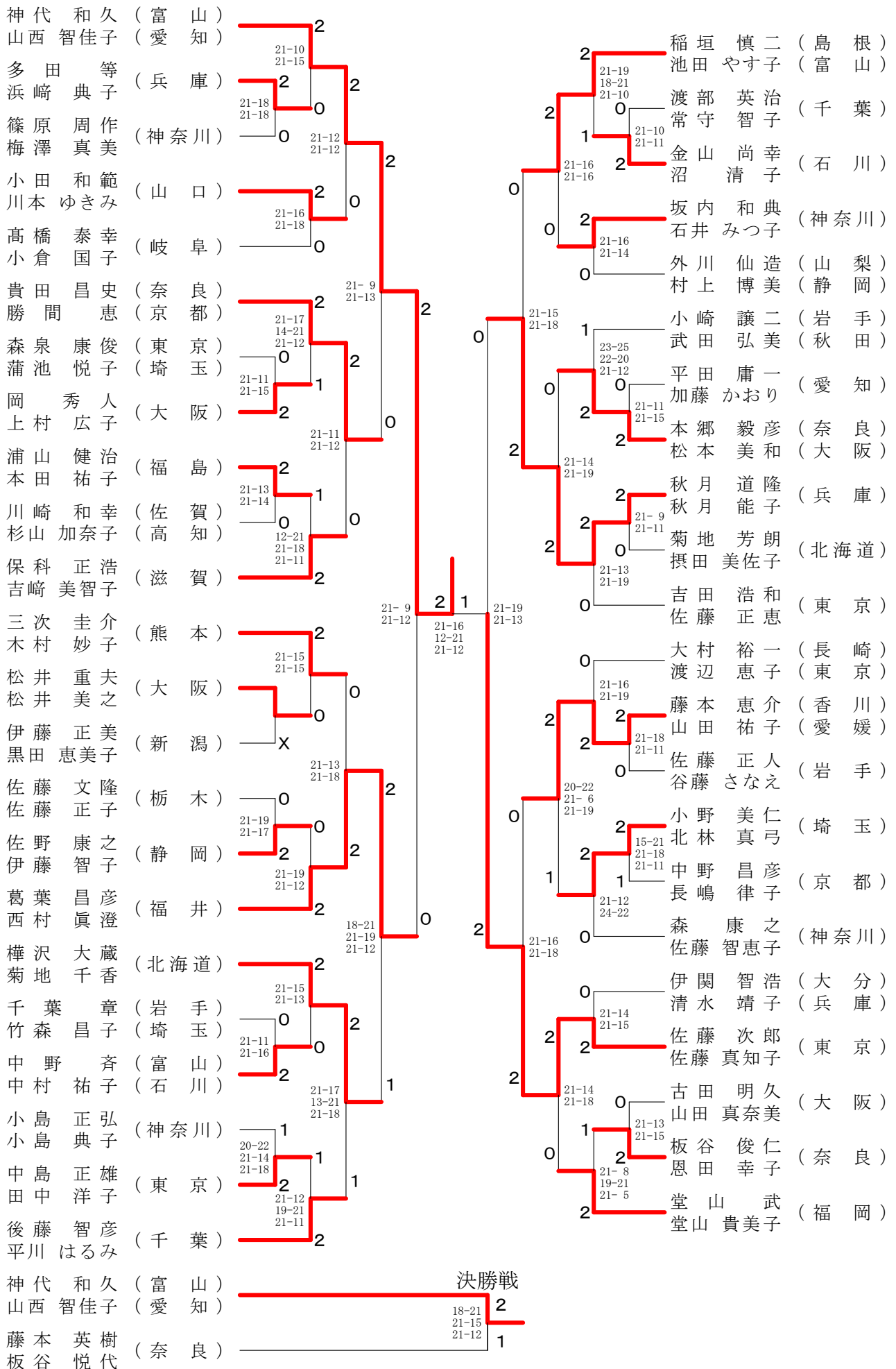

55歳以上混合ダブルス-2

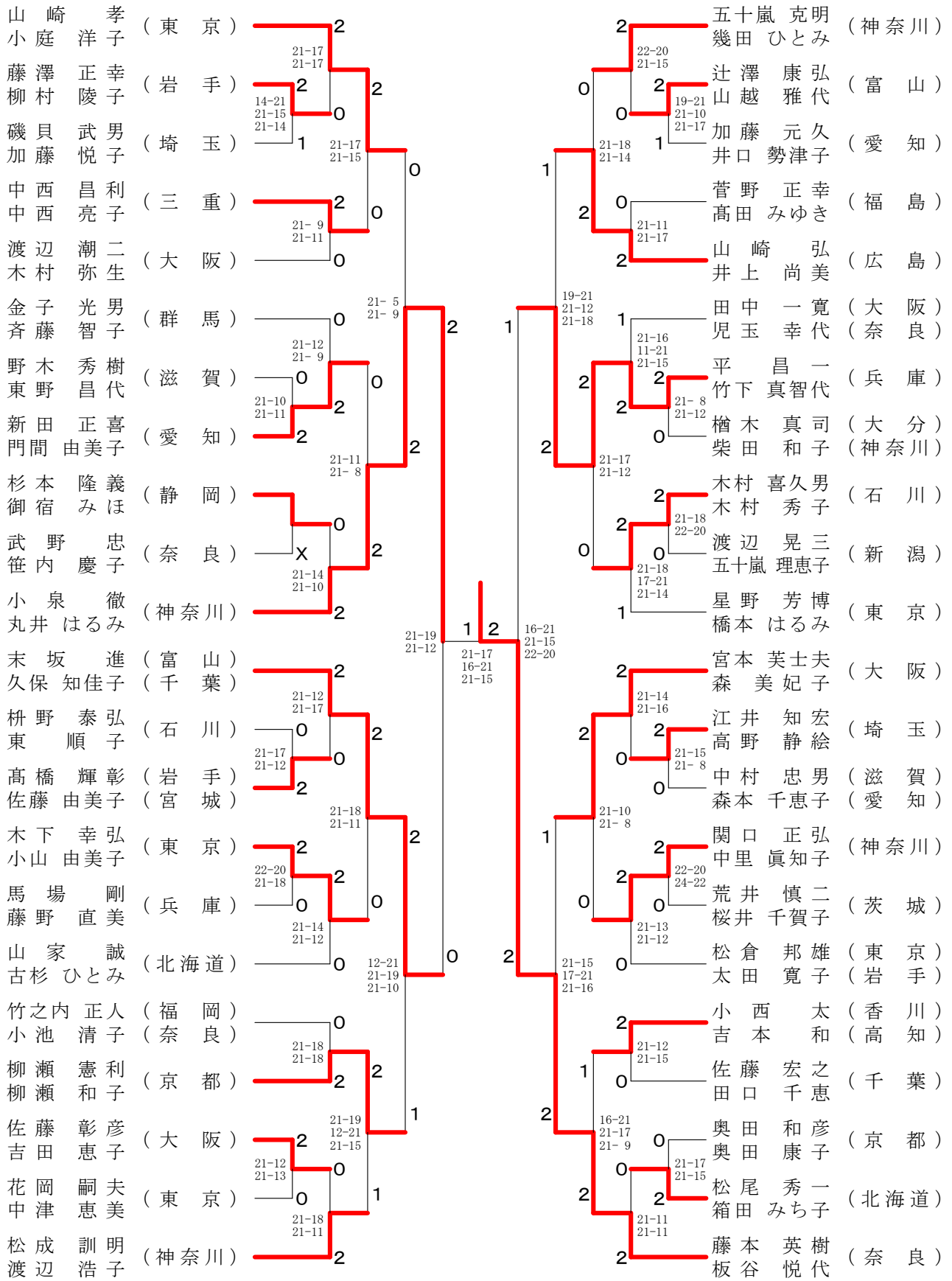

60歳以上混合ダブルス-1

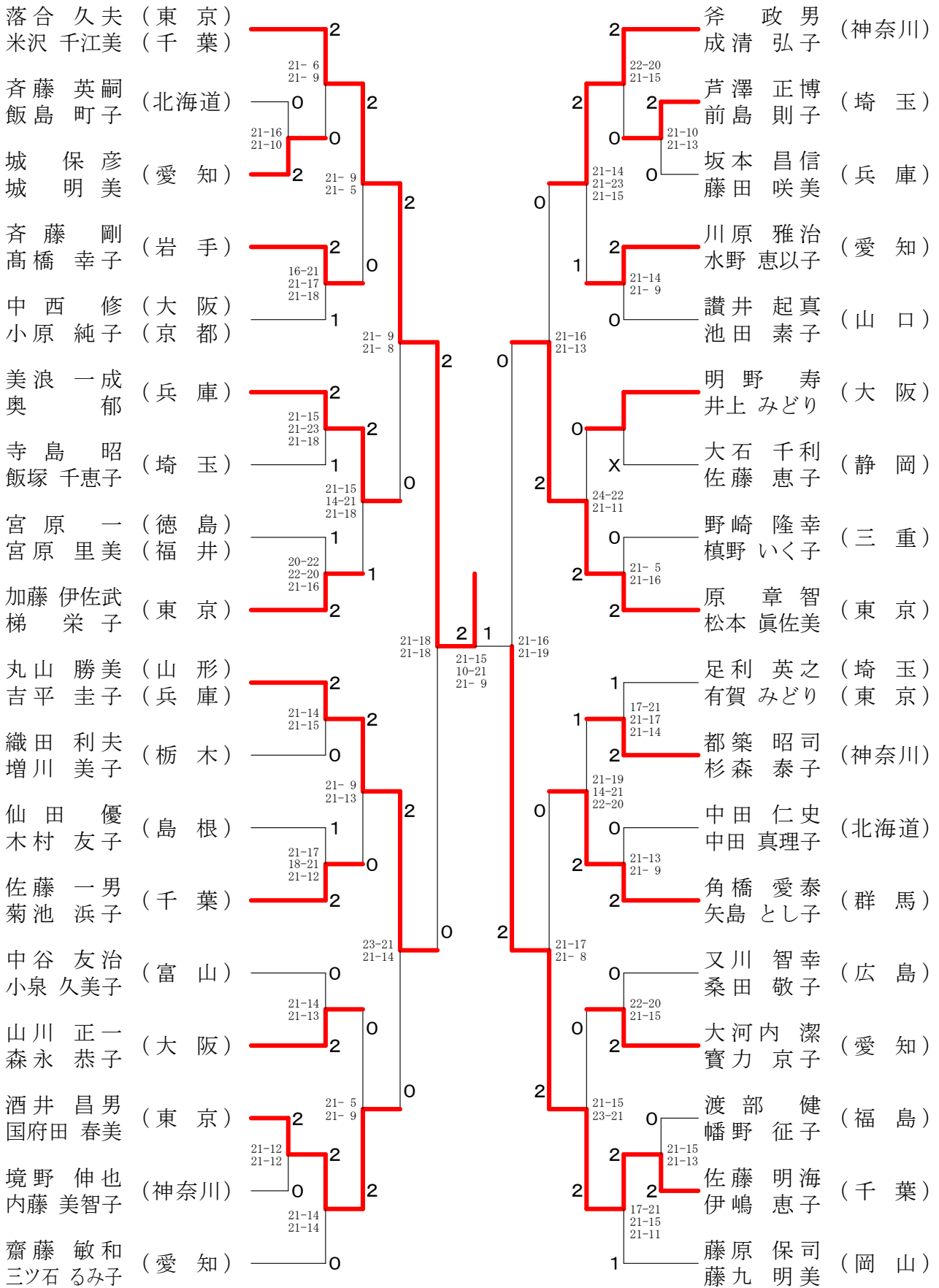

決勝戦

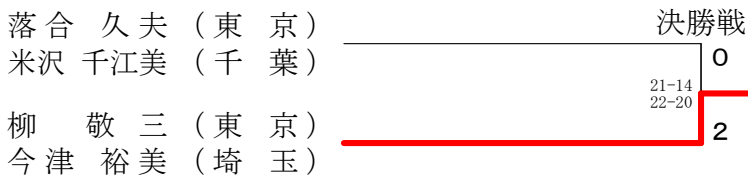

60歳以上混合ダブルス-2

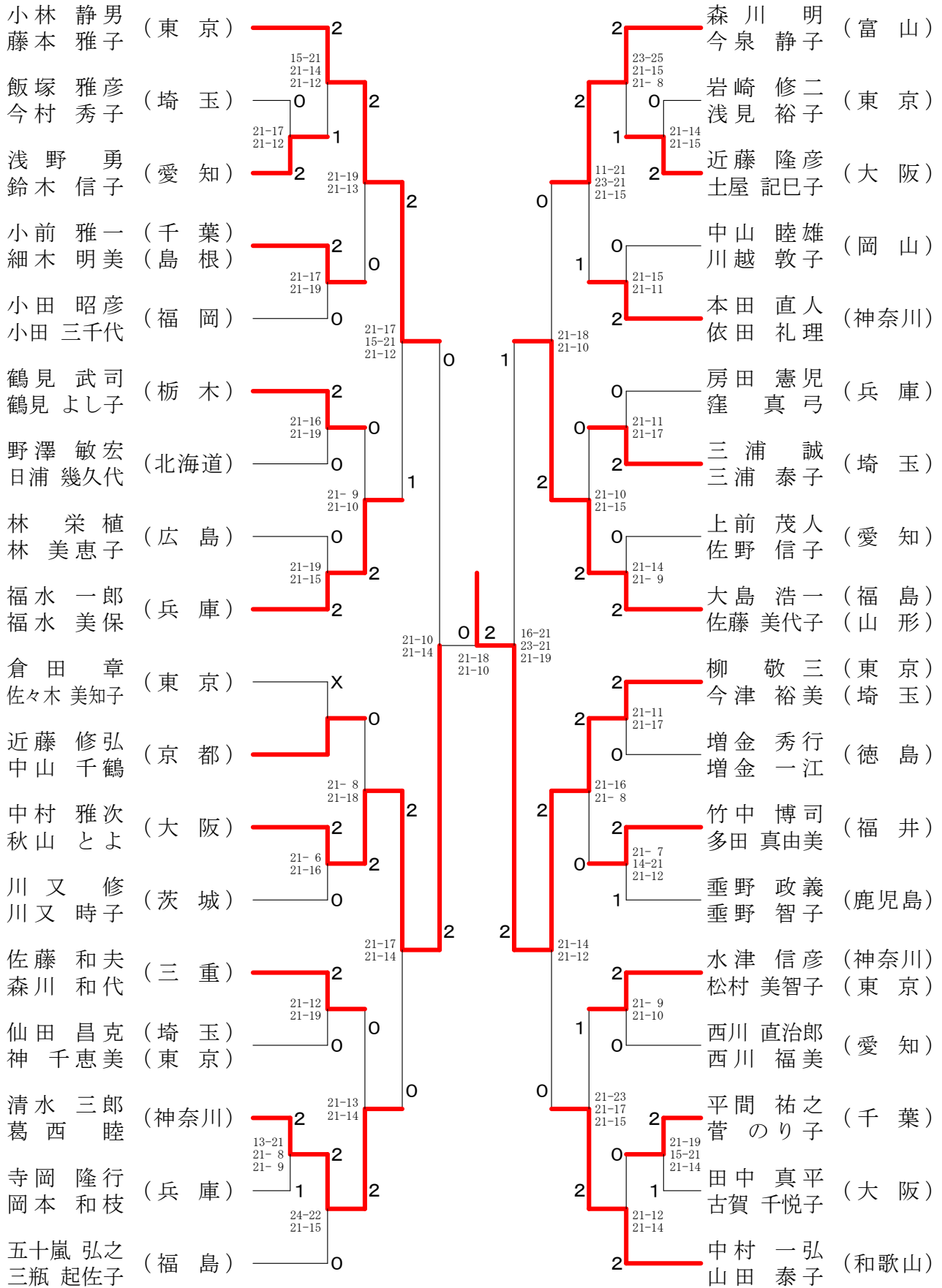

65歳以上混合ダブルス

山本 秀夫 (石川)	2	21-11 21-15	0	熊木 幸三 (富山)	0	22-20 21-17
桶谷 千鶴子 (滋賀)	2	22-20 17-21 21-17	0	平尾 久美子 (北海道)	2	9-21 21-19 24-22
高橋 恒雄 (熊本)	1	21-14 21-11	2	畑山 貞男 (大阪)	1	21-11 21-15
増田 久子 (大阪)	2	21-17 21-11	0	和中 多美子 (京都)	0	17-21 21-13 21-17
前田 信子 (東京)	0	21-16 21-13	0	西山 光明 (山口)	2	21-11 21-15
徳永 結子 (神奈川)	2	21-16 21-17	2	福田 聡子 (福島)	2	21-17 21-16
山田 敏勝 (千葉)	0	21-14 21-16	2	加藤 一生 (福井)	2	21-15 21-12
藤井 五月 (埼玉)	2	21-9 21-5	0	加藤 八重子 (茨城)	0	21-15 21-15
大口 孝雄 (愛知)	1	22-20 13-21 21-15	2	戸村 進 (山形)	2	21-12 21-18
馬淵 康子 (北海道)	2	21-14 21-10	0	渡邊 順子 (愛知)	0	21-12 21-11
庄子 淳一 (東京)	0	21-13 21-18	0	石井 正男 (香川)	2	21-10 22-20
鈴木 まゆみ (新潟)	0	24-22 21-19	0	鈴木 町子 (奈良)	2	21-14 21-11
吉田 寛 (山形)	2	22-20 21-15	2	高岡 桂 (富山)	2	13-21 21-19 21-15
浅越 治子 (福島)	2	21-14 21-10	2	高岡 節子 (栃木)	2	21-14 21-11
武田 正雄 (滋賀)	1	22-20 8-21 22-20	0	鈴木 節子 (滋賀)	0	21-13 21-16
武田 京子 (京都)	0	21-19 21-15	1	藤森 秀信 (福島)	0	11-21 22-20 21-18
浮田 昭子 (秋田)	2	21-14 21-10	2	藤森 正井 (神奈川)	0	21-10 21-9
湯藤 幸子 (千葉)	2	21-13 21-5	1	伊藤 正 (東京)	2	21-14 25-23
和田 法夫代 (愛知)	0	18-21 21-14 22-20	2	田倉 ティ子 (兵庫)	0	21-15 21-16
山本 ふみ代 (石川)	2	21-11 18-21 21-10	0	大村 真司 (北海道)	1	16-21 21-16 21-12
石井 勝彦 (福島)	0	21-11 18-21 21-10	0	西本 民子 (長崎)	2	21-18 21-13
鈴木 淑子 (新潟)	2	21-6 21-14	2	岡下 俊次 (岩手)	0	21-18 21-13
新津 始子 (富山)	2	21-9 21-6	2	岡野 昌子 (三重)	0	21-8 21-17
荒木 房子 (福島)	0	21-14 21-10	2	堀口 稔 (島根)	2	21-8 21-17
松本 研一 (神奈川)	0	21-11 18-21 21-10	0	福本 房子 (東京)	0	21-15 21-16
立石 千代子 (山形)	2	21-11 18-21 21-10	0	鷺岡 雅 (千葉)	0	21-3 11-1x
武田 藤一郎 (岩手)	2	21-6 21-14	2	吉口 千恵 (大阪)	2	
佐久間 文子 (富山)	2	21-9 21-6	2	岡井 信太郎 (滋賀)	2	
大南 実 (東京)	2	21-11 18-21 21-10	0	出路 美喜子 (新潟)	2	
東田 ヨウコ (奈良)	0	21-14 21-10	0	会川 新平 (福島)	0	
黒田 文雄 (秋田)	2	21-14 21-10	2	高島 秀子 (福島)	0	
寺村 久枝 (千葉)	1	21-11 18-21 21-10	0	森井 泰博 (神奈川)	0	
実川 吉彰 (埼玉)	2	21-11 18-21 21-10	0	中町 扶美代 (東京)	2	
山本 常子 (愛知)	1	21-11 18-21 21-10	0	佐藤 正子 (東京)	2	
坂上 覚 (滋賀)	0	21-11 18-21 21-10	0	矢代 信子 (東京)	0	
酒井 しづ子 (京都)	2	21-11 18-21 21-10	0	竹村 和夫 (兵庫)	0	
山村 徳太郎 (東京)	2	21-11 18-21 21-10	0	上田 美穂子 (兵庫)	0	
田代 千知子 (神奈川)	0	21-11 18-21 21-10	0	西岡 和康 (北海道)	1	
松田 修一 (東京)	0	21-11 18-21 21-10	0	青木 夫早江 (北海道)	2	
米望 幸子 (東京)	0	21-11 18-21 21-10	0	福貞 能章 (長崎)	2	
菊池 敏 (岩手)	2	21-11 18-21 21-10	0	福貞 幹子 (長崎)	2	
重光 香苗 (富山)	2	21-11 18-21 21-10	0	菊池 修一 (岩手)	0	
添田 喜紀 (福島)	0	21-11 18-21 21-10	0	秋山 陽子 (三重)	0	
池原 志子 (神奈川)	0	21-11 18-21 21-10	0	山崎 定利 (島根)	0	
小林 重喜 (新潟)	2	21-11 18-21 21-10	0	伊藤 みゆき (島根)	2	
斎藤 繁子 (新潟)	2	21-11 18-21 21-10	0	山本 義正 (東京)	0	
佐野 稔子 (埼玉)	1	21-11 18-21 21-10	0	高橋 靖代 (千葉)	0	
増田 亮子 (埼玉)	1	21-11 18-21 21-10	0	森 映二 (大阪)	2	
中村 昇子 (兵庫)	1	21-11 18-21 21-10	0	木田 美智子 (大阪)	2	
島本 恭子 (兵庫)	1	21-11 18-21 21-10	0	高橋 栄一 (埼玉)	2	
				竹田 かすみ (山梨)	2	







75歳以上混合ダブルス

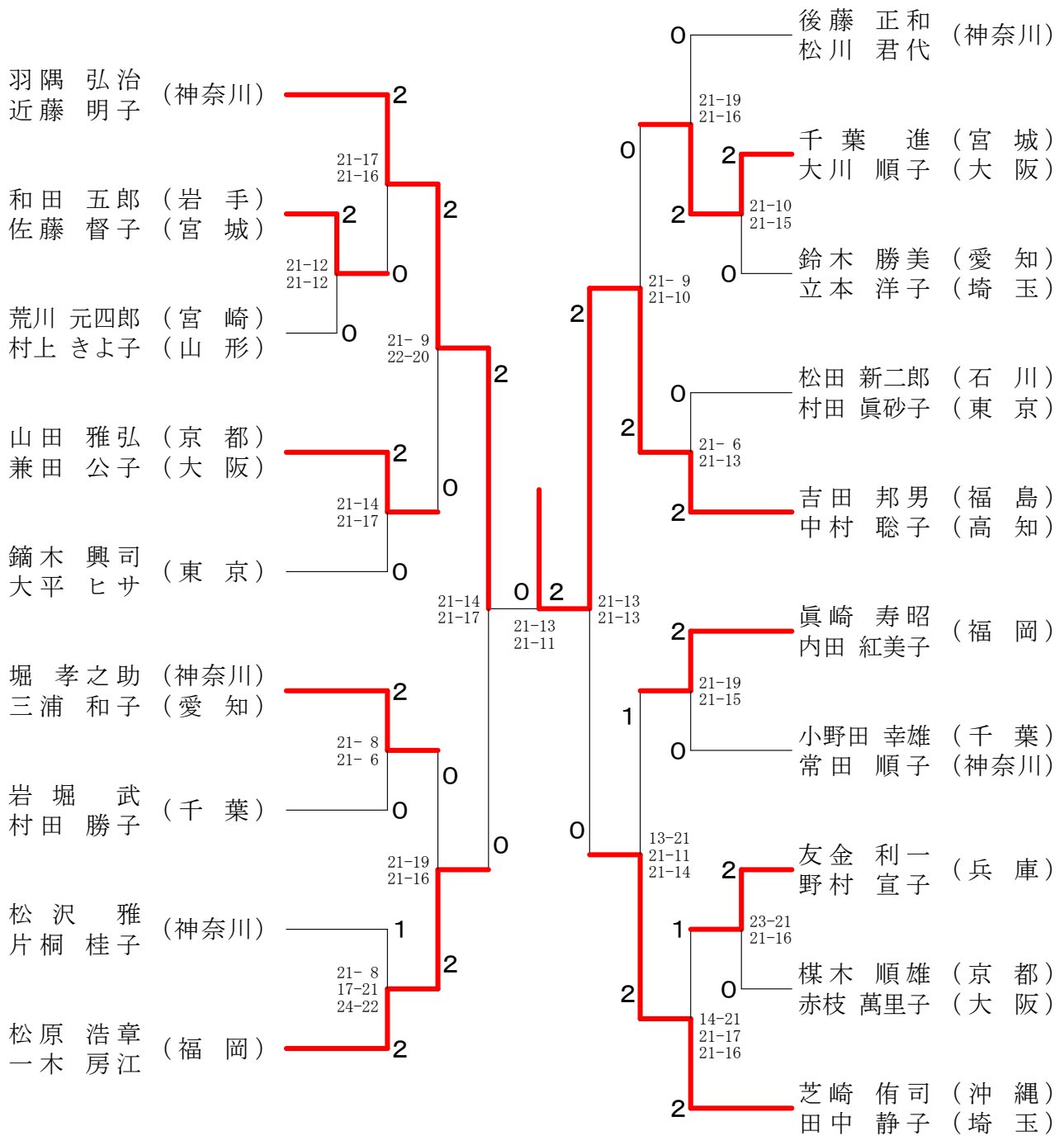

80歳以上混合ダブルス

